

VELUX stogo langai,
montavimo gaminiai,
užuolaidėlės ir priedai

VELUX[®]

NAUJIENA!

Naujos kartos stoglangiai.
Daugiau skaitykite 38 psl.

—
Naujas, patobulintas
Standard Plus stiklo paketas
Daugiau skaitykite 20 psl.

Kainos galioja
nuo 2022 m.
rugpjūčio 1 d.

Daugiau šviesos Jūsų gyvenime[™]
Nuo 1942 m.

Grynas oras ir dienos šviesa po stogu – jau daugiau nei 80 metų

Dešimtmečius esame inovatyvių stogo langų, užuolaidėlių, žaliuzių ir priedų stogo langams rinkos lyderiai – kuriame sprendimus, kurių dėka erdvės tampa šviesios ir jaukios. Taip pat siekiame, kad erdvės po stogu būtų palankios sveikatai.

VELUX® kompanijoje mes žinome, kaip svarbu pradėti projekto planavimą kuo anksčiau, todėl teikiame pagalbą planuojant ir konsultuojame. Siūlome išbandyti programėles ir įrankius stogo langų modeliavimui tiek galutiniams vartotojams, tiek profesionalams. Svarbu prisiminti, jog pro VELUX stogo langus į patalpas patenka dvigubai daugiau dienos šviesos negu pro to paties dydžio fasado langus, be to, jie visiškai transformuoja erdves.

Mėgaukitės optimaliu komfortu savo namuose, įsigiję mūsų neseniai rinkai pristatytą išmanųjį sprendimą „VELUX ACTIVE with NETATMO“. Ši sistema automatiškai reguliuoja patalpų mikroklimatą – CO₂ kiekį, temperatūrą, drėgnį – valdydama stogo langus bei užuolaidėles. Ir toliau su užsidegimu dirbame kurdami naujus produktus ateities pastatams.

VELUX®

Turinys

- 12 Šešių žingsnių gaminio pasirinkimo gidas
- 14 Stogo langų modeliai
- 52 Montavimo gaminiai
- 60 Techninės stogo langų vertės
- 64 Užuolaidėlės
- 72 Kainos

★ **Puikus klientų aptarnavimas**
Skambinkite mums tel. (5) 2709101 arba rašykite el. paštu velux.lietuva@velux.com.

★ **Architekto konsultacija**
Susitarus iš anksto, VELUX architektas suteiks konsultaciją dėl projekto rengimo.

★ **Techninė konsultacija**
VELUX technikas suteiks nemokamą konsultaciją VELUX Lietuva biure arba statybos vietoje.

★ **Nemokamas pristatymas**
Nemokamas pristatymas iš VELUX sandėlio į prekybos atstovų parduotuves ar statybos vietą.



★ **Kas sumontuos?**
Raskite VELUX sertifikuotą montuotoją www.VELUX.lt.

KONTAKTAI

Jeigu norite sužinoti daugiau apie VELUX produktus ir paslaugas, gauti architekto ar techniko konsultaciją, susisiekite su mumis.

TELEFONAS: (8 5) 270 91 01

EL. PAŠTAS: velux.lietuva@velux.com

ADRESAS: S. Žukausko g. 49, Vilnius 09131

Daugiau informacijos rasite ir www.velux.lt



- Užuolaidėlės
- Tinkleliai nuo vabzdžių
- Markizės



- Stogo langai
- Montavimo gaminiai



- Stogo langų poliuretano danga
- Metalinės stogo langų detalės

Tai mūsų prigimtis

Prisijunkite prie mūsų kelionės, kurioje esame klimato ir gamtos pionieriai, kuriame tvarius produktus ir užtikriname atsakingą verslą.

Vykdydami savo tvarumo strategiją iki 2030m., įsipareigojome užfiksuoti mūsų CO₂ emisiją ir 2041m. tapti neutraliais anglies dioksido atžvilgiu, saugodami ir atkurdami miškus, bendradarbiaudami su WWF (Pasaulio Laukinės Gamtos Fondu). Tai lemia kaip mes padarysime savo įmonę - savo organizaciją, savo produktus ir savo vertės grandinę - tvaresnius, kad kurtume geresnę ateitį būsimoms kartoms.

TVARAUS GYVENIMO SPRENDIMAI

Mūsų stogo langai gali sukurti geresnę ir sveikesnę erdvę. Jie sukurti taip, kad **tarnautų ilgai**, juos būtų lengva prižiūrėti, atnaujinti ir taisyti, kad jie išliktų ir ateities kartoms. Gaminių ilgaamžiškumo užtikrinimas yra darbo link tvarumo dalis. Mūsų gaminiai pagaminti iš **sertifikuotos medienos**. Tai reiškia, kad miškuose, iš kurių gauname medieną, augs nauji medžiai - arba juos atsodinant, arba dauginant natūraliu būdu.

Mūsų tikslas - kurti produktus, kurie pagerintų namų savininkų ir visuomenės gyvenimo kokybę, kartu sumažindami poveikį aplinkai iki minimumo. 2030m. VELUX stoglangio gamybai reikės 50% mažiau CO₂, mūsų pakuotės bus be plastiko ir pagamintos iš vienos ir **100% perdirbamos** medžiagos. 2030 metais būsimė **100% anglies dioksido atžvilgiu neutrali įmonė** ir perpus sumažinsime anglies dvideginio emisiją visoje vertės grandinėje.



97.8%

Didelis dėmesys **ATLIEKŲ PAŠALINIMUI IŠ GAMYBOS LĖMĖ**, KAD 97.8% mūsų gamybos atliekų buvo panaudota naujoms medžiagoms arba kaip energijos šaltinis šilumai gaminti.



99.6%

Glaudžiai bendradarbiaudami su tiekėjais, pasiekėme aukštą FSC ir PEFC sertifikuotos medienos lygį. Bendras mūsų langų gamybai naudojamos **SERTIFIKUOTOS MEDIENOS KIEKIS** yra 99.6%



100%

IKI 2030m. BŪSIME 100% ANGLIES DIOKSIDO ATŽVILGIU NEUTRALI ĮMONĖ ir perpus sumažinsime anglies dvideginio emisiją visoje mūsų vertės grandinėje.



92.5%

Mes kuriame savo produktus taip, kad jie būtų lengvai išardomi ir dar kartą panaudojami arba perdirbami, kai jų tarnavimo laikas pasibaigia. **ŠIANDIEN DAUGIAU NEI 92.5% MŪSŲ MEDINIŲ LANGŲ GALI BŪTI PERDIRBAMI.**



Erdvus interjeras su daug dienos šviesos ir puikiu vaizdu su VELUX kombinacijomis!

Siūlome sprendimus, pagerinančius gyvenimo kokybę ir suteikiančius sveikesnes sąlygas kasdieniame gyvenime. Tačiau mūsų tikslas žengti toliau ir pristatyti jums produktus, kurie sukuria daugiau vertės ir estetikos:

- **daugiau dienos šviesos**, kuri pagerina mūsų gyvenimo komfortą ir sukuria sveiką namų klimatą
- **erdvus interjeras**, suteikiantis puikias sąlygas darbui ir poilsiui
- **puikūs vaizdai**, kurie daro įtaką mūsų savijautai.

Dviejų ar daugiau stogo langų sujungimas yra puikus būdas atverti erdvę. Tai sukuria išskirtinį erdvumo pojūtį, išplečiant vaizdą į lauką ir padidinant natūralios šviesos kiekį būtent ten, kur jo reikia.

Daugiau specialių kombinacijų pasiūlymų rasite www.velux.lt arba nuskaite QR kodą.



Kombinacijos

Sukurkite savo svajonių stoglangių kompleksus naudodamiesi modulinio sprendimu ir gaukite daugiau dienos šviesos bei erdvės.

Daugiau skaitykite 58 psl.



Vertikalūs langai

Praplėskite savo kambarį vertikaliais langais, pro kuriuos atsiveria puikūs vaizdai beveik nuo grindų iki lubų ir padidinsite bendrą namų jaukumą.

Daugiau skaitykite 32 psl.



Balkonas Cabrio

Pakeiskite savo namus su VELUX Cabrio balkonu ir įsileiskite gamtą į savo namus.

Daugiau skaitykite 34 psl.



Stogo terasa

VELUX stogo terasa leidžia išeiti ant stogo ir suteikia daug dienos šviesos.

Daugiau skaitykite 35 psl.

**Komplektas
naudingiau!**



Nuskaitykite ir
peržiūrėkite!



Stogo langų pakeitimas – tai lengviau, nei manote

Pakeiskite senus langus naujais ir atšviežinkite interjerą. Mūsų balti, poliuretanu padengti langai nereikalauja priežiūros ir labai tinka moderniam interjerui. Šie stogo langai energiškaai efektyvūs, padės sumažinti išlaidas šildymui. Naujieji langai yra lygiai tokių pačių matmenų kaip ir senieji, todėl pakeisti langus itin lengva.



LANGŲ PAKEITIMAS GERESNIAM PATALPŲ MIKROKLIMATUI

Naujieji stogo langai pasižymi daug geresnėmis šiluminės izoliacijos savybėmis. Taip pat jie atrodo moderniai. Jeigu jūsų senieji langai jau nebefunkcionuoja tinkamai, pats laikas juos pakeisti. VELUX pasirengusi suteikti visą reikalingą informaciją pakeitimo proceso metu, patarti, kaip tai padaryti greitai ir už prieinamą kainą.

PAKEITIMO PRIVALUMAI:

- Geresnė palėpės šiluminė izoliacija.
- Mažesnės išlaidos šildymui.
- Šalčio tiltelio aplink langus pašalinimas, pelėsio susidarymo rizikos sumažinimas.
- Galimybė prijungti langus prie išmaniųjų namų sistemų; sveikas patalpų mikroklimatas.
- Modernus dizainas.

AR JŪSŲ NAMUOSE PAKANKAMAI ŠVIESU?

Įsirenkite daugiau langų, ir jūsų namuose taps šviesiau. Mes mielai patarsime, kaip tai padaryti.

Dėl konsultacijos prašome susisiekti velux.lietuva@velux.com arba (85) 2709101

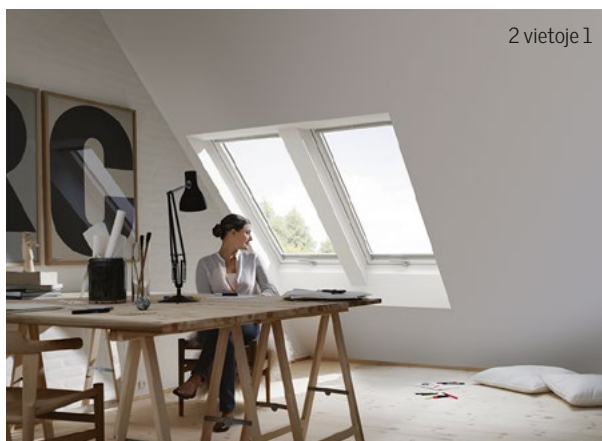

2 vietoje 1

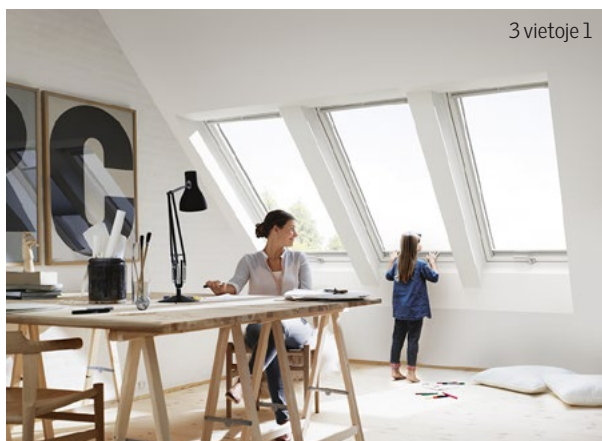

3 vietoje 1

Kuo daugiau langų, tuo kambaryje šviesiau.

**Pasisemkite
įkvėpimo...**

Plačiau skaitykite
www.velux.lt

Langai pagaminti nuo 2014 m.



CK02 CK04 FK06 FK08 MK04 MK06 MK08 MK10 PK06 PK08 PK10 SK06 SK08 SK10 UK10

Langai pagaminti nuo 1998–2014 m.



C02 C04 F06 F08 M04 M06 M08 M10 P06 P08 P10 S06 S08 S10 U10

Langai pagaminti no 1992–1998 m.

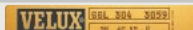

102 104 206 208 304 306 308 310 406 408 410 606 608 610 810

Išorinio rėmo matmenys (cm)

55 x 78 55 x 98 66 x 118 66 x 140 78 x 98 78 x 118 78 x 140 78 x 160 94 x 118 94 x 140 94 x 160 114 x 118 114 x 140 114 x 160 134 x 160

Standard

16–19 psl.



428,-

Dydis 78 x 118 cm
(MK06)

526,-

Dydis 78 x 118 cm
(MK06)

Rankena viršuje apačioje

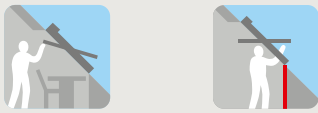

GLL 1061 GLL 1061 B

- ★ Skaidrių laku nulakuotas medinis langas
- ★ Atsparumas bet kokiomis oro sąlygomis
- ★ Integruota vėdinimo sistema
- ★ Dulkių ir vabzdžių filtras
- ★ Lengva išvalyti
- ★ Paruoštas užuolaidėlių montavimui
- ★ ThermoTechnology™ pagerina energinį efektyvumą
- ★ Pagerinta garso izoliacija
- ★ Papildoma, nuo skersvėjo apsauganti tarpinė
- ★ Energiškai efektyvus 2 kamerų stiklo paketas, labai gera šilumos izoliacija – Uw 1,1

❄️ Montuojant su įgilinta tarpine EDJ 2000, lango Uw 1,0. Komplektas pritaikomas A++ klasės pastatams.

Žr. 16–17 psl.

Rankena viršuje apačioje

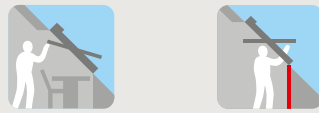

GLU 0061 GLU 0061 B

- ★ Poliuretano padengtas medinis langas
- ★ Atsparumas bet kokiomis oro sąlygomis
- ★ Integruota vėdinimo sistema
- ★ Dulkių ir vabzdžių filtras
- ★ Lengva išvalyti
- ★ Paruoštas užuolaidėlių montavimui
- ★ ThermoTechnology™ pagerina energinį efektyvumą
- ★ Pagerinta garso izoliacija
- ★ Papildoma, nuo skersvėjo apsauganti tarpinė
- ★ Energiškai efektyvus 2 kamerų stiklo paketas, labai gera šilumos izoliacija – Uw 1,1

❄️ Montuojant su įgilinta tarpine EDJ 2000, lango Uw 1,0. Komplektas pritaikomas A++ klasės pastatams.

Žr. 18–19 psl.

Standard Plus

NAUJIENA!

20–23 psl.

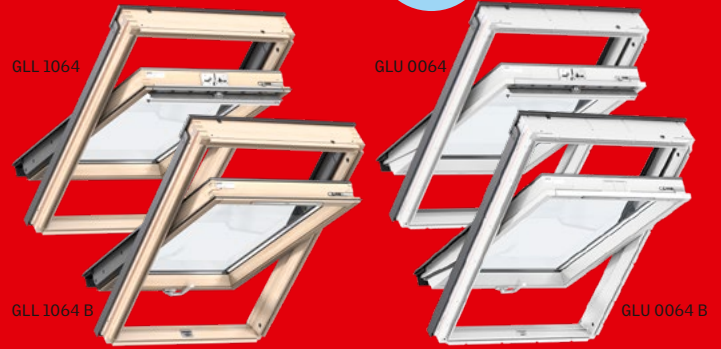

524,-

Dydis 78 x 118 cm
(MK06)

655,-

Dydis 78 x 118 cm
(MK06)

Rankena viršuje apačioje



GLL 1064 GLL 1064 B

- ★ Skaidrių laku nulakuotas medinis langas
- ★ Energiškai efektyvus, inovatyvus 2 kamerų stiklo paketas
- ★ Patobulinta garso izoliacija
- ★ Lietaus triukšmo sumažinimas
- ★ Lengvai valomas išorinis stiklas
- ★ Integruota vėdinimo sistema
- ★ Patogi rankena viršuje arba ergonomiška rankena lango apačioje
- ★ Dulkių ir vabzdžių filtras
- ★ ThermoTechnology™ pagerina energinį efektyvumą

❄️ Energiškai efektyvus 2 kamerų stiklo paketas, labai gera šilumos izoliacija – Uw 1,0

Žr. 20–21 psl.

Rankena viršuje apačioje

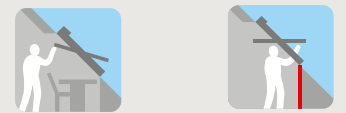

GLU 0064 GLU 0064 B

- ★ Poliuretano padengtas medinis langas
- ★ Energiškai efektyvus, inovatyvus 2 kamerų stiklo paketas
- ★ Patobulinta garso izoliacija
- ★ Lietaus triukšmo sumažinimas
- ★ Lengvai valomas išorinis stiklas
- ★ Integruota vėdinimo sistema
- ★ Patogi rankena viršuje arba ergonomiška rankena lango apačioje
- ★ Dulkių ir vabzdžių filtras
- ★ ThermoTechnology™ pagerina energinį efektyvumą

❄️ Energiškai efektyvus 2 kamerų stiklo paketas, labai gera šilumos izoliacija – Uw 1,0

Žr. 22–23 psl.



Montavimo gaminiai 52–59 psl.



Šviesos reguliavimas
Užtemdymas
Apsauga nuo karščio
64–69 psl.

Rekomenduojami papildomi priedai

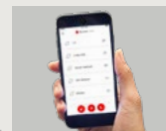

Nuotolinis valdymas
70 psl.

Premium Tinkamas **A++**

Daugiau "Premium" gaminių rasite nuo 24 psl.



GGL 3068



GGL 3068 + VFE 3068



GPL 3070



GGL 306821

544,-

Dydis 78 x 118 cm (MK06)

1197,-

GGL MK06 3068 + VFE 3068

660,-

Dydis 78 x 118 cm (MK06)

1062,-

Dydis 78 x 118 cm (MK06)

Rankena viršuje



GGL 3068

- ★ Skaidriu laku nulakuotas medinis langas
- ★ Galima įsigyti ir poliuretano padengtą langą
- ★ Laminuotas vidinis stiklas papildomam saugumui
- ★ Unikalus dizainas, ergonomiška rankena
- ★ Integruota vėdinimo sistema
- ★ Dulkių ir vabzdžių filtras
- ★ Lengva išvalyti
- ★ Paruoštas užuolaidėlių montavimui
- ★ ThermoTechnology™ pagerina energinį efektyvumą
- ★ Papildoma, nuo skersvėjo apsauganti tarpinė
- ★ Pagerinta garso izoliacija
- ★ Energiškai efektyvus 2 kamerų stiklo paketas, labai gera šilumos izoliacija – Uw 1,1
- ★ Galima patobulinti į valdomą nuotoliniu būdu Žr. 24 psl.

Kombinuotas sprendimas



GGL 3068 + VFE 3068

- ★ Skaidriu laku nulakuotas medinis langas
- ★ Laminuotas vidinis stiklas papildomam saugumui
- ★ Elegantiškas dizainas, ergonomiška rankena
- ★ Integruota vėdinimo sistema
- ★ Dulkių ir vabzdžių filtras
- ★ Lengva išvalyti
- ★ Paruoštas užuolaidėlių montavimui
- ★ ThermoTechnology™ pagerina energinį efektyvumą
- ★ Papildoma, nuo skersvėjo apsauganti tarpinė
- ★ Energiškai efektyvus 2 kamerų stiklo paketas, labai gera šilumos izoliacija – Uw 1,1
- ★ Daugiau dienos šviesos Žr. 24 ir 32 psl.

Rankena viršuje ir apačioje



GPL 3070

- ★ Skaidriu laku nulakuotas medinis langas
- ★ Galima įsigyti ir poliuretano padengtą langą
- ★ Panoraminis vaizdas
- ★ Dviejų lygių vėdinimo sistema
- ★ Dulkių ir vabzdžių filtras
- ★ Lengva išvalyti
- ★ Paruoštas užuolaidėlių montavimui
- ★ ThermoTechnology™ pagerina energinį efektyvumą
- ★ Papildoma, nuo skersvėjo apsauganti tarpinė
- ★ Dvejopas varstymas
- ★ Vienos kameros stiklo paketas
- ★ Galima įsigyti ir su 2 kamerų stiklo paketu Žr. 28 psl.

Rankena viršuje



VELUX INTEGRA®

GGL 306821

- ★ Skaidriu laku nulakuotas medinis langas
- ★ Galima įsigyti ir poliuretano padengtą langą
- ★ Laminuotas vidinis stiklas papildomam saugumui
- ★ Unikalus dizainas, ergonomiška rankena
- ★ Integruota vėdinimo sistema
- ★ Dulkių ir vabzdžių filtras
- ★ Lengva išvalyti
- ★ Paruoštas užuolaidėlių montavimui
- ★ ThermoTechnology™ pagerina energinį efektyvumą
- ★ Papildoma, nuo skersvėjo apsauganti tarpinė
- ★ Lietaus jutiklis
- ★ Energiškai efektyvus 2 kamerų stiklo paketas – Uw 1,1
- ★ Pagerinta garso izoliacija
- ★ **Suderinamas su VELUX ACTIVE sistema** Žr. 30 psl.



Šešių žingsnių gidas, kaip išsirinkti VELUX gaminius

Klientams mes siūlome platų gaminių asortimentą.
Sekite šešių žingsnių gidą ir raskite tinkamiausią sau sprendimą.

1 žingsnis. Įvertinkite poreikius

Prieš pasirenkant langus ir nusprendžiant, kaip jie bus išdėstyti, reikia žinoti kambario paskirtį ir kaip langai bus naudojami.

- Kokia tai patalpa? Miegamasis, vonia, laiptinė, svetainė ar kt.
- Prisiminkite – kuo daugiau dienos šviesos įsileisite į kambarį, tuo didesnis jis atrodys.
- Aptarkite galimybes pasirinkti didesnius langus arba juos grupuoti.
- Aptarkite kambario formą ir kurioje vietoje bus montuojami langai.

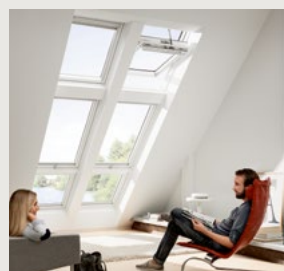

VELUX INTEGRA®



VELUX šviesos tunelis



VELUX plokščio stogo langas

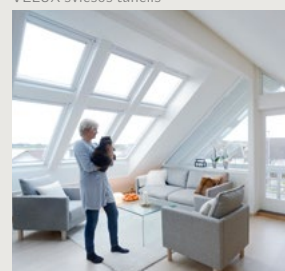

VELUX slaitiniams stogui

2 žingsnis. Pasirinkite valdymo būdą

Montuojant langą žemai, rekomenduojame rinktis modelį su viršutine rankena



Kuo geresnį vaizdą ir patogesnį valdymą užtikrinantys sprendimai. Tinka bet kokiam stogo nuolydžiui nuo 15 iki 90 laipsnių.

Standard	Standard	Standard Plus	Standard Plus	Premium
Rankena viršuje GLL 1061	Rankena viršuje GLU 0061	Rankena viršuje GLL 1064	Rankena viršuje GLU 0064	Rankena viršuje GGL 3068 / 3066 / 3062

Montuojant langą aukščiau, rekomenduojame langus su apatine rankena

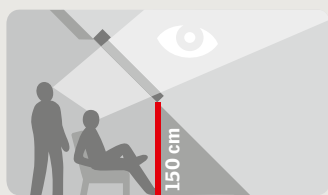

Didelio nuolydžio stogui (15°-90°)

Standard	Standard	Standard Plus	Standard Plus
Rankena apačioje GLL 1061 B	Rankena apačioje GLU 0061 B	Rankena apačioje GLL 1064 B	Rankena apačioje GLU 0064 B



Mažo nuolydžio stogui (15°-55°)

Premium	Premium	Premium	Premium
Rankena apačioje GPL 3070*	Rankena apačioje GPU 0070*	Rankena apačioje GPL 3068*	Rankena apačioje GPU 0068*

* GPL ir GPU taip pat tinkamas montuoti žemai, nes turi vyrius per vidurį žr. 33 psl.

3 žingsnis. Pasirinkite lango paviršiaus apdailą



BALTAS POLIURETANAS

- Puikiai tinka šiuolaikiniam interjerui.
- Idealu drėgnoms patalpoms: vonioje, virtuvėje.
- Vientisa poliuretano danga neturi matomų sujungimo siūlių, todėl paviršius atsparus drėgmei.

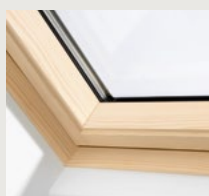

LAKUOTA MEDIENA

- Tinka tradiciniam interjerui.
- Aukštos kokybės natūrali pušies mediena.
- Trisluoksnis skaidrus lakas apsaugo medinę konstrukciją.

4 žingsnis. Apgalvokite, kokį stiklo paketą pasirinkti

VELUX langų stiklo paketai suteikia šilumos bei garso izoliaciją, yra patvarūs. Taip pat – apsaugo nuo sniego, saulės, vėjo bei vandens. Mūsų brošiūra padės išsirinkti jūsų namams labiausiai tinkančius stiklo paketus. Stiklo paketą galite rinktis visiems "Premium" langų modeliams.

Stiklo paketo tipas	Šilumos izoliacija	Saulės energija šildymo sezonu	Garso izoliacija	Lietaus triukšmo slopinimas	Laminuotas vidinis stiklas	Išorinis stiprumas	Lengviau išvalomas išorinis stiklas	Apsauga nuo rasojimo
GERAS = ● GERESNIS = ●● GERIAUSIAS = ●●●								
70 – 1 kameros	●	●●●	●		✓	✓		
61 – 2 kamerų	●●	●●●	●●			✓		
64 – 2 kamerų	●●	●●●	●●	✓		✓	✓	
68 – 2 kamerų	●●	●●	●●●	✓	✓	✓	✓	
66 – 2 kamerų	●●●	●●	●●●	✓	✓	✓	✓	✓
62 – 2 kamerų	●●●+	●●	●●●+	✓	✓	✓		✓

5 žingsnis. Išsirinkite montavimo gaminius

Teisingam bei greitam stogo lango sumontavimui reikalingi montavimo paketai. Norėdami palengvinti pasirinkimą siūlome montavimo paketą "Pagrindinis".

Daugiau informacijos 53 psl.

Montavimo paketas "Pagrindinis"

Montavimo paketą "Pagrindinis" sudaro tarpinė, difuzinė plėvelė, drenažo latakas, šiltinantis rėmas bei garų izoliacija. Šis paketas užtikrina optimalų energinį efektyvumą.

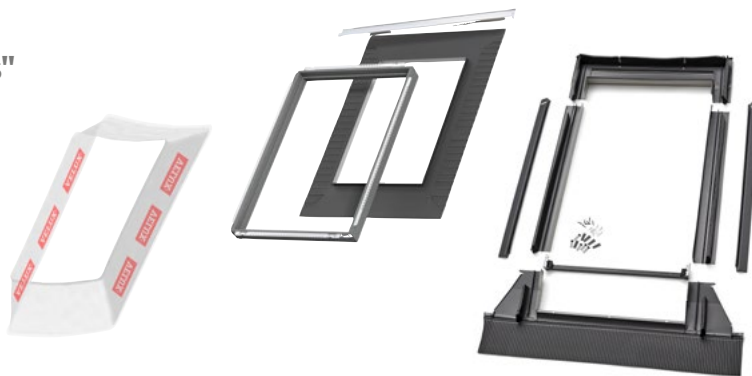

6 žingsnis. Pridėkite baigiamąją detalę

Originalios VELUX užuolaidėlės ir žaluzės – ne tik gražus kambario dekoras, jos taip pat padeda kontroliuoti šviesos bei kaitros kiekį patalpoje. Užuolaidėlių pagalba, visuomet sureguliuosite įeinančios šviesos kiekį, o žiemos metu – sumažinsite šilumos nuostolius. Tokiu būdu susikursite optimalų komfortą mansardoje bet kuriuo metų laiku.



Daugiau informacijos 64–69 psl.

Esminės

Visų stoglangių savybės



★ Atsparumas bet kokiomis oro sąlygomis

VELUX stogo langai yra išbandyti ir atlaiko bet kokias oro sąlygas – tiek vasaros lietų ir krušą, tiek žiemos ledą ir sniegą.



15°-90°

Su viršutine arba apatine rankena

Skaidriu laku nulakuotas pušies medienos langas
GZL 1051 / GZL 1051 B

- ★ Skaidriu laku nulakuotas medinis langas
- ★ Atsparumas bet kokiomis oro sąlygomis
- ★ Integruota vėdinimo sistema
- ★ Dulkių ir vabzdžių filtras
- ★ Lengva išvalyti
- ★ Paruoštas užuolaidėlių montavimui
- ★ ThermoTechnology™ pagerina energinį efektyvumą
- ★ Papildoma, nuo skersvėjo apsauganti tarpinė
- ❄ Patobulintas 1 kameros stiklo paketas – Uw 1,3



Kainos

	GZL 1051	GZL 1051 B
CK02 55 x 78	255,-	
CK04 55 x 98	272,-	
FK04 66 x 98	302,-	
FK06 66 x 118	316,-	316,-
FK08 66 x 140	346,-	
MK04 78 x 98	309,-	309,-
MK06 78 x 118	336,-	336,-
MK08 78 x 140	360,-	360,-
MK10 78 x 160	417,-	417,-
PK06 94 x 118	393,-	
PK08 94 x 140	420,-	420,-
SK06 114 x 118	413,-	
SK08 114 x 140	460,-	



- Kaina EUR su PVM
- Dėl tikslaus pristatymo laiko, kreipkitės į VELUX klientų aptarnavimo skyrių.

Techninės vertės

Uw	1,3 W/(m²K)
Ug	1,0 W/(m²K)
Garso izoliacija langui	31 dB

Stogo langas su rankena viršuje arba apačioje ir integruota vėdinimo sistema. ThermoTechnology™ ir papildoma, nuo skersvėjo sauganti tarpinė užtikrina sandarumą bei geresnę garso izoliaciją.



★ Gaivus oras, net kai langas uždarytas

Visuomet galėsite įsileisti gaivaus oro, net kai langas uždarytas, nepriklausomai nuo stoglangio modelio.



★ Lengva išvalyti

Apvertus varčią 180° kampu, galima saugiai ir lengvai išvalyti išorinį lango stiklą.



★ Paruoštas užuolaidėlių montavimui

Visi mūsų langai paruošti lengvam VELUX užuolaidėlių sumontavimui.



Su viršutine arba apatine rankena

Nereikalaujantis priežiūros, baltas GLU 0051 / GLU 0051 B

- ★ Poliuretanu padengtas medinis langas
- ★ Atsparumas bet kokioms oro sąlygoms
- ★ Integruota vėdinimo sistema
- ★ Dulkių ir vabzdžių filtras
- ★ Lengva išvalyti
- ★ Paruoštas užuolaidėlių montavimui
- ★ ThermoTechnology™ pagerina energinį efektyvumą
- ★ Papildoma, nuo skersvėjo apsauganti tarpinė
- ★ Lengva prižiūrėti, atsparus vandeniui
- ★ Patobulintas 1 kameros stiklo paketas – Uw 1,3



Mūsų mediniams poliuretanu padengtiems stogo langams nereikia jokios priežiūros, jie ypač tinka drėgnesnėms patalpoms, pvz. vonios kambariams ar virtuvėms, arba tiems kambariams, kurių interjero dizainas baltos spalvos. Lango mediena apdorota itin aukštoje temperatūroje, todėl pasižymi patvarumu. Lango spalva – balta (RAL 9003).

Kainos GLU 0051 GLU 0051 B

	GLU 0051	GLU 0051 B
CK02 55 x 78	332,-	
FK06 66 x 118	411,-	411,-
FK08 66 x 140	450,-	
MK04 78 x 98	402,-	402,-
MK06 78 x 118	437,-	437,-
MK08 78 x 140	467,-	467,-
MK10 78 x 160	542,-	
PK08 94 x 140		546,-

- Kaina EUR su PVM
- Dėl tikslaus pristatymo laiko, kreipkitės į VELUX klientų aptarnavimo skyrių.

Techninės vertės

Uw	1,3 W/(m²K)
Ug	1,0 W/(m²K)
Garso izoliacija langui	31 dB

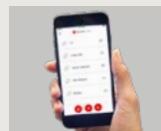

Standard

Kokybė
už prieinamą kainą

Esminės

Visų stoglangių linijų savybės



15°-90°

Su viršutine rankena

Skaidriu laku nulakuotas pušies medienos langas GLL 1061

- ★ Skaidriu laku nulakuotas medinis langas
- ★ Atsparumas bet kokiomis oro sąlygomis
- ★ Integruota vėdinimo sistema
- ★ Dulkių ir vabzdžių filtras
- ★ Lengva išvalyti
- ★ Paruoštas užuolaidėlių montavimui
- ★ ThermoTechnology™ pagerina energinį efektyvumą
- ★ Pagerinta garso izoliacija
- ★ Papildoma, nuo skersvėjo apsauganti tarpinė
- ★ Energiškai efektyvus 2 kamerų stiklo paketas, labai gera šilumos izoliacija – Uw 1,1

❄️ **Montuojant su įgilinta tarpine EDJ 2000, lango Uw 1,0. Komplektas pritaikomas A++ klasės pastatams**



Tinkamas

Kainos

CK02 55 x 78	326,-
CK04 55 x 98	347,-
FK04 66 x 98	386,-
FK06 66 x 118	403,-
FK08 66 x 140	441,-
MK04 78 x 98	394,-
MK06 78 x 118	428,-
MK08 78 x 140	458,-
MK10 78 x 160	531,-
PK06 94 x 118	501,-
PK08 94 x 140	536,-
SK06 114 x 118	527,-
SK08 114 x 140	587,-

- Kaina EUR su PVM
- Dėl tikslaus pristatymo laiko, kreipkitės į VELUX klientų aptarnavimo skyrių.

Techninės vertės

Uw	1,1 W/(m²K)
Ug	0,6 W/(m²K)
Garso izoliacija langui	32 dB

Po langu su viršutine rankena galima statyti stalą ar sofą – baldai visiškai nekludys varstyti lango. Norint dar daugiau komforto, langą galima patobulinti, įsigyjant nuotolinio valdymo priedus.



★ **Atsparumas bet kokiomis oro sąlygomis**

VELUX stogo langai yra išbandyti ir atlaiko bet kokias oro sąlygas – tiek vasaros lietų ir krušą, tiek žiemos ledą ir sniegą.



★ **Gaivus oras, net kai langas uždarytas**

Visuomet galėsite įsileisti gaivaus oro, net kai langas uždarytas, nepriklausomai nuo stoglangio modelio.

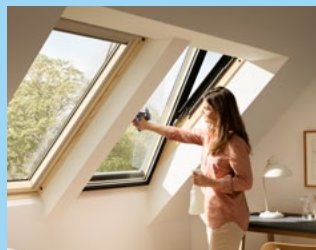

★ **Lengva išvalyti**

Apvertus varčią 180° kampu, galima saugiai ir lengvai išvalyti išorinį lango stiklą.



★ **Paruoštas užuolaidėlių montavimui**

Visi mūsų langai paruošti lengvam VELUX užuolaidėlių sumontavimui.



Su apatine rankena

Skaidriu laku nulakuotas pušies medienos langas GLL 1061 B

- ★ Skaidriu laku nulakuotas medinis langas
- ★ Atsparumas bet kokiomis oro sąlygomis
- ★ Dviejų lygių vėdinimo sistema
- ★ Dulkių ir vabzdžių filtras
- ★ Lengva išvalyti
- ★ Paruoštas užuolaidėlių montavimui
- ★ ThermoTechnology™ pagerina energinį efektyvumą
- ★ Pagerinta garso iziacija
- ★ Papildoma, nuo skersvėjo apsauganti tarpinė
- ★ Energiškai efektyvus 2 kamerų stiklo paketas, labai gera šilumos iziacija – Uw 1,1

❄️ **Montuojant su įgilinta tarpine EDJ 2000, lango Uw 1,0. Komplektas pritaikomas A++ klasės pastatams**



150 cm



Tinkamas

Kainos

FK06 66 x 118	403,-
MK04 78 x 98	394,-
MK06 78 x 118	428,-
MK08 78 x 140	458,-
MK10 78 x 160	531,-
PK08 94 x 140	536,-

- Kaina EUR su PVM
- Dėl tikslaus pristatymo laiko, kreipkitės į VELUX klientų aptarnavimo skyrių.

Kai atraminė sienelė aukšta, langus tenka montuoti aukščiau. Tokiu atveju rekomenduojame apatine rankena varstomus langus.

Techninės vertės

Uw	1,1 W/(m²K)
Ug	0,6 W/(m²K)
Garso iziacija langui	32 dB

Būtinai priedai



Montavimo gaminiai 52–59 psl.



Šviesos reguliavimas
Užtemdymas
Apsauga nuo karščio
64–69 psl.

Rekomenduojami papildomi priedai

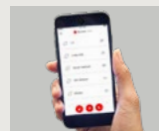

Nuotolinis valdymas
70 psl.

Standard

Kokybė
už prieinamą kainą

Esminės

Visų stoglangių linijų savybės



15°-90°

Su viršutine rankena

Nereikalaujantis priežiūros,
baltas GLU 0061

- ★ Poliuretanu padengtas medinis langas
 - ★ Atsparumas bet kokioms oro sąlygomis
 - ★ Integruota vėdinimo sistema
 - ★ Dulkių ir vabzdžių filtras
 - ★ Lengva išvalyti
 - ★ Paruoštas užuolaidėlių montavimui
 - ★ ThermoTechnology™ pagerina energinį efektyvumą
 - ★ Pagerinta garso izoliacija
 - ★ Papildoma, nuo skersvėjo apsauganti tarpinė
 - ★ Vandeniui atsparus, lengvai prižiūrimas paviršius
 - ★ Energiškai efektyvus 2 kamerų stiklo paketas, labai gera šilumos izoliacija – Uw 1,1
- ❄️ **Montuojant su įgilinta tarpine EDJ 2000, lango Uw 1,0. Komplektas pritaikomas A++ klasės pastatams**



Tinkamas

Kainos

CK02 55 x 78	400,-
FK06 66 x 118	495,-
FK08 66 x 140	542,-
MK04 78 x 98	484,-
MK06 78 x 118	526,-
MK08 78 x 140	563,-
MK10 78 x 160	652,-
PK08 94 x 140	658,-
SK08 114 x 140	721,-

- Kaina EUR su PVM
- Dėl tikslaus pristatymo laiko, kreipkitės į VELUX klientų aptarnavimo skyrių.

Poliuretanu dengtiems stogo langams nereikia jokios priežiūros, jie ypač tinka patalpoms, kur drėgmės lygis aukštesnis. Langas varstomas viršutinės rankenos pagalba, todėl po juo galima statyti baldus – jie visiškai nekliudys varstyti lango. Lango spalva – balta (RAL 9003).

Techninės vertės

Uw	1,1 W/(m²K)
Ug	0,6 W/(m²K)
Garso izoliacija langui	32 dB

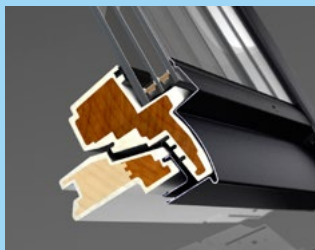

★ ThermoTechnology™
pagerina energinį efektyvumą

Idealūs drėgnoms patalpoms, nes termiškai apdorota bei apsauginiu poliuretano sluoksniu padengta mediena ypatingai atspari drėgmei.



★ **Nereikalaujantis priežiūros, baltas**

Baltos poliuretano dangos nereikės perdažyti. Dėl unikalių liejimo būdų pagamintos konstrukcijos langą lengva valyti, nes kampuose nėra sujungimų.



★ **Lengva išvalyti**

Apvertus varčią 180° kampų, galima saugiai ir lengvai išvalyti išorinį lango stiklą.



★ **Paruoštas užuolaidėlių montavimui**

Visi mūsų langai paruošti lengvam VELUX užuolaidėlių sumontavimui.



Su apatine rankena

Nereikalaujantis priežiūros, baltas GLU 0061 B

- ★ Poliuretanu padengtas medinis langas
- ★ Atsparumas bet kokioms oro sąlygoms
- ★ Integruota vėdinimo sistema
- ★ Dulkių ir vabzdžių filtras
- ★ Lengva išvalyti
- ★ Paruoštas užuolaidėlių montavimui
- ★ ThermoTechnology™ pagerina energinį efektyvumą
- ★ Pagerinta garso izoliacija
- ★ Papildoma, nuo skersvėjo apsauganti tarpinė
- ★ Vandeniui atsparus, lengvai prižiūrimas paviršius
- ★ Energiškai efektyvus 2 kamerų stiklo paketas, labai gera šilumos izoliacija – Uw 1,1



150 cm



Tinkamas

Kai atraminė sienelė aukšta, langus tenka montuoti aukščiau. Tokiu atveju rekomenduojame apatine rankena varstomus langus. Lango spalva – balta (RAL 9003).

Kainos

FK06 66 x 118	495,-
MK04 78 x 98	484,-
MK06 78 x 118	526,-
MK08 78 x 140	563,-
PK08 94 x 140	658,-

- Kaina EUR su PVM
- Dėl tikslaus pristatymo laiko, kreipkitės į VELUX klientų aptarnavimo skyrių.



Patogi rankena fiksuojama dvejose padėtyse, todėl kambarį galima vėdinti neatidarius lango.

Techninės vertės

Uw	1,1 W/(m²K)
Ug	0,6 W/(m²K)
Garso izoliacija langui	32 dB

Būtinai priedai



Montavimo gaminiai
52–59 psl.



Šviesos reguliavimas
Užtemdymas
Apsauga nuo karščio
64–69 psl.

Rekomenduojami papildomi priedai

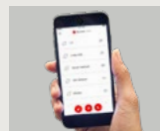

Nuotolinis valdymas
70 psl.

Standard Plus

Papildomos
naudingos
savybės

Papildoma vertė;
Efektyvumas ir komfortas



Naujiena!

Su viršutine rankena

Skaidriu laku nulakuotas pušies medienos langas GLL 1064

- ★ Skaidriu laku nulakuotas medinis langas
- ★ Energiškai efektyvus, inovatyvus 2 kamerų stiklo paketas
- ★ Pagerinta garso izoliacija
- ★ Lietaus triukšmo sumažinimas
- ★ Lengvai valomas išorinis stiklas
- ★ Integruota vėdinimo sistema
- ★ Dulkių ir vabzdžių filtras
- ★ ThermoTechnology™ pagerina energinį efektyvumą
- ❄️ **Energiškai efektyvus 2 kamerų stiklo paketas, labai gera šilumos izoliacija – Uw 1,0**



Naujasis stoglangis pasižymi puikomis termoizoliacinėmis savybėmis, patobulintu stiklo paketu ir novatoriška konstrukcija. Tai praktiškas sprendimas, garantuojantis tylią ir šiltą erdvę jūsų namuose.



Tinkamas

Kainos

CK02 55 x 78		398,-
CK04 55 x 98		425,-
FK04 66 x 98		472,-
FK06 66 x 118		493,-
FK08 66 x 140		540,-
MK04 78 x 98		482,-
MK06 78 x 118		524,-
MK08 78 x 140		561,-
MK10 78 x 160		650,-
PK06 94 x 118		613,-
PK08 94 x 140		655,-
SK06 114 x 118		645,-
SK08 114 x 140		718,-

■ Kaina EUR su PVM

□ Dėl tikslaus pristatymo laiko, kreipkitės į VELUX klientų aptarnavimo skyrių.

Techninės vertės

Uw	1,0 W/(m²K)
Ug	0,6 W/(m²K)
Garso izoliacija langui	35 dB



★ **Energiškai efektyvus 2 kamerų stiklo paketas, labai gera šilumos izoliacija – Uw 1,0**

Patvarūs, aukštos kokybės stoglangiai su 2 kamerų stiklo paketu už prieinamą kainą.



★ **Papildoma garso izoliacija**

2 kamerų stiklo paketas bei papildoma varčios tarpinė apsaugo nuo triukšmo iš išorės, suteikdami daugiau komforto viduje.



★ **Lietaus triukšmo mažinimas**

Pagerinta garso izoliacija dėl naujo lango dizaino. Miegokite ramiai, net ir stipriai lyjant.



Su apatine rankena

Skaidriu laku nulakuotas pušies medienos langas GLL 1064 B

- ★ Skaidriu laku nulakuotas medinis langas
- ★ Energiškai efektyvus, inovatyvus 2 kamerų stiklo paketas
- ★ Pagerinta garso izoliacija
- ★ Lietaus triukšmo sumažinimas
- ★ Lengvai valomas išorinis stiklas
- ★ Integruota vėdinimo sistema
- ★ Dulkių ir vabzdžių filtras
- ★ ThermoTechnology™ pagerina energinį efektyvumą
- ❄ **Energiškai efektyvus 2 kamerų stiklo paketas, labai gera šilumos izoliacija – Uw 1,0**



150 cm



Naujasis stoglangis pasižymi puikiais termoizoliacinėmis savybėmis, patobulintu stiklo paketu ir novatoriška konstrukcija. Tai praktiškas sprendimas, garantuojantis tylią ir šiltą erdvę jūsų namuose. Kai siena po langu aukšta, langus tenka montuoti aukščiau. Tokiu atveju rekomenduojame apatine rankena varstomus langus.

Kainos

FK06 66 x 118	493,-
MK04 78 x 98	482,-
MK06 78 x 118	524,-
MK08 78 x 140	561,-
MK10 78 x 160	650,-
PK08 94 x 140	655,-

■ Kaina EUR su PVM

□ Dėl tikslaus pristatymo laiko, kreipkitės į VELUX klientų aptarnavimo skyrių.

Techninės vertės

Uw	1,0 W/(m²K)
Ug	0,6 W/(m²K)
Garso izoliacija langui	35 dB

Būtinai priedai



Montavimo gaminiai 52–59 psl.



Šviesos reguliavimas
Užtemdymas
Apsauga nuo karščio
64–69 psl.

Rekomenduojami papildomi priedai

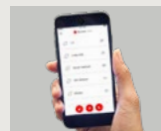

Nuotolinis valdymas
70 psl.

Standard Plus

Papildomos
naudingos
savybės

Papildoma vertė;
Efektyvumas ir komfortas



15°-90°

Su viršutine rankena

Nereikalaujantis priežiūros,
baltas GLU 0064

- ★ Poliuretanu padengtas medinis langas
- ★ Energiškai efektyvus, inovatyvus 2 kamerų stiklo paketas
- ★ Pagerinta garso izoliacija
- ★ Lietaus triukšmo sumažinimas
- ★ Lengvai valomas išorinis stiklas
- ★ Integruota vėdinimo sistema
- ★ Dulkių ir vabzdžių filtras
- ★ ThermoTechnology™ pagerina energinį efektyvumą
- ❄️ **Energiškai efektyvus 2 kamerų stiklo paketas, labai gera šilumos izoliacija – Uw 1,0**



Tinkamas

A++

Poliuretanu dengtiems stogo langams nereikia jokios priežiūros, jie ypač tinka patalpoms, kur drėgmės lygis aukštesnis. Langas varstomas viršutinės rankenos pagalba, todėl po juo galima statyti baldus – jie visiškai nekliudys varstyti lango. Lango spalva – balta (RAL 9003).

Kainos

CK02 55 x 78	498,-
FK06 66 x 118	616,-
FK08 66 x 140	675,-
MK04 78 x 98	603,-
MK06 78 x 118	655,-
MK08 78 x 140	701,-
MK10 78 x 160	812,-
PK08 94 x 140	819,-
SK08 114 x 140	898,-

- Kaina EUR su PVM
- Dėl tikslaus pristatymo laiko, kreipkitės į VELUX klientų aptarnavimo skyrių.

Techninės vertės

Uw	1,0 W/(m²K)
Ug	0,6 W/(m²K)
Garso izoliacija langui	35 dB
RAL 9003	



★ ***Energiškai efektyvus 2 kamerų stiklo paketas, labai gera šilumos izoliacija – Uw 1,0**

Patvarūs, aukštos kokybės stoglangiai su 2 kamerų stiklo paketu už prieinamą kainą.



★ **Papildoma garso izoliacija**

2 kamerų stiklo paketas bei papildoma varčios tarpinė apsaugo nuo triukšmo iš išorės, suteikdami daugiau komforto viduje.



★ **Nereikalaujantis priežiūros, baltas**

Baltos poliuretano dangos nereikės perdažyti. Dėl unikalios liejimo būdu pagamintos konstrukcijos langą lengva valyti, nes kampuose nėra sujungimų.



15°-90°

Su apatine rankena

Nereikalaujantis priežiūros, baltas GLU 0064 B

- ★ Poliuretanu padengtas medinis langas
- ★ Energiškai efektyvus, inovatyvus 2 kamerų stiklo paketas
- ★ Pagerinta garso izoliacija
- ★ Lietaus triukšmo sumažinimas
- ★ Lengvai valomas išorinis stiklas
- ★ Integruota vėdinimo sistema
- ★ Dulkių ir vabzdžių filtras
- ★ ThermoTechnology™ pagerina energinį efektyvumą

❄️ **Energiškai efektyvus 2 kamerų stiklo paketas, labai gera šilumos izoliacija – Uw 1,0**



150 cm



Tinkamas

Poliuretanu padengtiems langams beveik nereikia priežiūros, jie ypač tinka drėgnesnėms patalpoms, pvz. vonios kambariams ar virtuvėms. Kai siena po langu aukšta, langus tenka montuoti aukščiau. Tokiu atveju rekomenduojame apatine rankena varstomus langus.

Kainos

FK06 66 x 118	616,-
MK04 78 x 98	603,-
MK06 78 x 118	655,-
MK08 78 x 140	701,-
PK08 94 x 140	819,-

■ Kaina EUR su PVM

□ Dėl tikslaus pristatymo laiko, kreipkitės į VELUX klientų aptarnavimo skyrių.



Patogi rankena fiksuojama dvejose padėtyse, todėl kambarį galima vėdinti neatidarius lango.

Techninės vertės

Uw	1,0 W/(m²K)
Ug	0,6 W/(m²K)
Garso izoliacija langui	35 dB
RAL 9003	

Būtinai priedai



Montavimo gaminiai 52-59 psl.



Šviesos reguliavimas
Užtemdymas
Apsauga nuo karščio
64-69 psl.

Rekomenduojami papildomi priedai

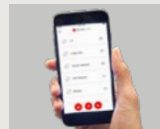

Nuotolinis valdymas
70 psl.

Premium



15°-90°



Rankena viršuje
GGL 3068

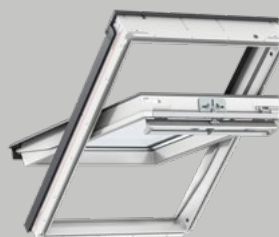

15°-90°



Rankena viršuje
GGU 0068



- ★ Laminuotas vidinis stiklas papildomam saugumui
- ★ Unikalus dizainas, ergonomiška rankena
- ★ Skaidrių laku nulakuotas medinis langas
- ★ Galima įsigyti ir poliuretano padengtą langą
- ★ Atsparumas bet kokioms oro sąlygoms
- ★ Pagerinta garso izoliacija
- ★ Integruota vėdinimo sistema
- ★ Dulkių ir vabzdžių filtras
- ★ Lengva išvalyti
- ★ Paruoštas užuolaidėlių montavimui
- ★ ThermoTechnology™ pagerina energinį efektyvumą
- ★ Papildoma, nuo skersvėjo apsauganti tarpinė
- ★ Energiškai efektyvus 2 kamerų stiklo paketas, labai gera šilumos izoliacija – Uw 1,1
- ★ Galima patobulinti į valdomą nuotoliniu būdu

Laminuotas
2 kamerų stiklo
paketas



Stogo langai su viršutine rankena bei integruota orlaide leidžia vėdinti kambarį net tuomet, kai langas užvertas. Kad šilumos izoliacija būtų efektyvi, lango konstrukcijoje įmontuoti ThermoTechnology™ medžiagos intarpai. Laminuotas optimalaus storio stiklas užtikrina gerą garso izoliaciją, apsaugančią nuo iš lauko sklindančio triukšmo. Stogo langai "Premium" yra su unikalaus dizaino ergonomiška rankena. Galima įsigyti ir poliuretano padengtą langą, kurio spalva – balta (RAL 9003). Tai yra geras pasirinkimas, montuojant langus į kambarius, kuriuose daug drėgmės.

Techninės vertės

Uw	1,1 W/(m²K)
Ug	0,7 W/(m²K)
Garso izoliacija langui	35 dB
Laminuotas stiklo paketas	P2A

Tinkamas **A++**

Kainos	GGL	GGU
CK02 55 x 78	413,-	500,-
CK04 55 x 98	441,-	533,-
CK06 55 x 118	490,-	592,-
FK04 66 x 98	490,-	592,-
FK06 66 x 118	511,-	619,-
FK08 66 x 140	560,-	678,-
MK04 78 x 98	501,-	606,-
MK06 78 x 118	544,-	658,-
MK08 78 x 140	582,-	704,-
MK10 78 x 160	675,-	816,-
MK12 78 x 180	767,-	-
PK04 94 x 98	571,-	-
PK06 94 x 118	637,-	770,-
PK08 94 x 140	680,-	823,-
PK10 94 x 160	734,-	889,-
SK06 114 x 118	669,-	810,-
SK08 114 x 140	745,-	902,-
SK10 114 x 160	827,-	-
UK04 134 x 98	686,-	829,-
UK08 134 x 140	832,-	1007,-
UK10 134 x 160	936,-	1132,-

■ Kaina EUR su PVM

□ Dėl tikslaus pristatymo laiko, kreipkitės į VELUX klientų aptarnavimo skyrių.



Unikalus dizainas, ergonomiška rankena

Premium



15°-90°



Puikus energinis efektyvumas

GGL 3066

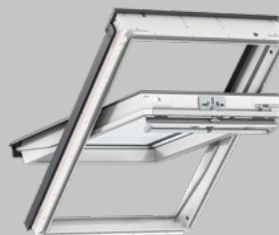

15°-90°



Puikus energinis efektyvumas

GGU 0066



- ★ Laminuotas vidinis stiklas papildomam saugumui
- ★ Unikalus dizainas, ergonomiška rankena
- ★ Skaidrių laku nulakuotas medinis langas
- ★ Galima įsigyti ir poliuretano padengtą langą
- ★ Pagerinta garso izoliacija
- ★ Integruota vėdinimo sistema
- ★ Dulkių ir vabzdžių filtras
- ★ Lengva išvalyti
- ★ Paruoštas užuolaidėlių montavimui
- ★ ThermoTechnology™ pagerina energinį efektyvumą
- ★ Papildoma, nuo skersvėjo apsauganti tarpinė
- ★ Energiškai efektyvus 2 kamerų stiklo paketas – Uw 1,0
- ★ Lengviau nuvaloma ir apsauganti nuo rasojimo danga
- ★ Galima patobulinti į valdomą nuotoliniu būdu
- ★ Apsaugo audinius nuo blukimo

Jeigu ieškote didesnio energinio efektyvumo, rekomenduojame rinktis modelį su dviejų kamerų stiklo paketu. Šis stogo langas turi labai mažą šilumos laidumo rodiklį Uw (šilumos perdavimą), todėl užtikrins puikią šilumos izoliaciją. Dviejų kamerų stiklo paketas padengtas palengvinančia valymą danga, kuri taip pat mažina lango rasojimą. Taigi, pro langą matysite aiškesnį vaizdą, o langą reikės valyti rečiau. Galima įsigyti ir poliuretano padengtą langą, kurio spalva – balta (RAL 9003).

Techninės vertės

Uw	1,0 W/(m²K)
Ug	0,6 W/(m²K)
Garso izoliacija langui	37 dB
Laminuotas stiklo paketas	P2A

Tinkamas **A++**

Laminuotas
2 kamerų stiklo
paketas



Kainos	GGL	GGU
CK02 55 x 78	495,-	599,-
CK04 55 x 98	527,-	638,-
CK06 55 x 118	586,-	709,-
FK04 66 x 98	586,-	709,-
FK06 66 x 118	612,-	740,-
FK08 66 x 140	671,-	811,-
MK04 78 x 98	599,-	725,-
MK06 78 x 118	651,-	788,-
MK08 78 x 140	697,-	843,-
MK10 78 x 160	807,-	977,-
MK12 78 x 180	918,-	-
PK04 94 x 98	684,-	-
PK06 94 x 118	762,-	922,-
PK08 94 x 140	814,-	985,-
PK10 94 x 160	879,-	1063,-
SK06 114 x 118	801,-	969,-
SK08 114 x 140	892,-	1079,-
SK10 114 x 160	990,-	1197,-
UK04 134 x 98	820,-	993,-
UK08 134 x 140	996,-	1205,-
UK10 134 x 160	1120,-	1355,-

■ Kaina EUR su PVM

□ Dėl tikslaus pristatymo laiko, kreipkitės į VELUX klientų aptarnavimo skyrių.



Unikalus dizainas, ergonomiška rankena

Būtinai priedai



Montavimo gaminiai
52–59 psl.



Šviesos reguliavimas
Užtemdymas
Apsauga nuo karščio
64–69 psl.

Rekomenduojami papildomi priedai

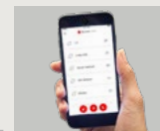

Nuotolinis valdymas
70 psl.

Premium



Puikus energinis efektyvumas
GGL 3062

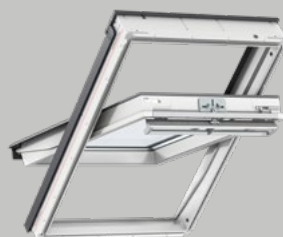

Puikus energinis efektyvumas
GGU 0062



- ★ Laminuotas vidinis stiklas papildomam saugumui
- ★ Puikus energinis efektyvumas
- ★ Skaidrių laku nulakuotas arba drėgmei atsparus, poliuretano padengtas baltas medinis langas
- ★ Atsparumas bet kokiomis oro sąlygomis
- ★ Pagerinta garso izoliacija
- ★ Lietaus triukšmo slopinimas
- ★ Integruota vėdinimo sistema
- ★ Dulkių ir vabzdžių filtras
- ★ Lengva išvalyti
- ★ Paruoštas užuolaidėlių montavimui
- ★ ThermoTechnology™ pagerina energinį efektyvumą
- ★ Papildoma, nuo skersvėjo apsauganti tarpinė
- ★ Galima patobulinti į valdomą nuotoliniu būdu
- ★ Apsauga nuo rasojimo

❄️ **Montuojant su įgilinta tarpine EDJ 2000, lango Uw – 0,85**

Jeigu ieškote stogo lango su puikiu energiniu efektyvumu ir garso izoliacija, rekomenduojame rinktis GGL/GGU 3062. Šį stogo langą su viršutine rankena varstyti paprasta, o integruota orlaidė užtikrins vėdinimą net kai langas bus uždarytas. Šiltas ir saugus stiklo paketas padės sulaikyti šilumą namuose bei sumažins lietaus keliamą triukšmą. Galima įsigyti ir poliuretano padengtą langą, kurio spalva – balta (RAL 9003).

Laminuotas
2 kamerų stiklo
paketas



Unikalus dizainas, ergonomiška rankena

Kainos	GGL	GGU
CK02 55 x 78	608,-	735,-
CK04 55 x 98	648,-	784,-
CK06 55 x 118	720,-	871,-
FK04 66 x 98	720,-	871,-
FK06 66 x 118	752,-	910,-
FK08 66 x 140	824,-	997,-
MK04 78 x 98	736,-	890,-
MK06 78 x 118	800,-	968,-
MK08 78 x 140	856,-	1036,-
MK10 78 x 160	992,-	1200,-
PK04 94 x 98	840,-	-
PK06 94 x 118	936,-	1132,-
PK08 94 x 140	1000,-	1210,-
PK10 94 x 160	1080,-	1306,-
SK06 114 x 118	984,-	1190,-
SK08 114 x 140	1096,-	1326,-

■ Kaina EUR su PVM

□ Dėl tikslaus pristatymo laiko, kreipkitės į VELUX klientų aptarnavimo skyrių.

Techninės vertės

Tinkamas

A++

Uw	0,92 W/(m²K)
Ug	0,5 W/(m²K)
Garso izoliacija langui	42 dB
Laminuotas stiklo paketas	P2A

Premium



Stogo langas „Studio Trio“ GGLS 2066 / GGLS 2070



- ★ Pro langą patenka daug dienos šviesos
- ★ Panoraminis vaizdas
- ★ Itin ploni rėmo profiliai
- ★ Baltai dažytas medinis langas
- ★ Su vienos (--70) arba dviejų (--66) kamerų stiklo paketu
- ★ ThermoTechnology™ pagerina energinį efektyvumą
- ★ Integruotos vėdinimo sklendės
- ★ Saugus laminuotas stiklo paketas
- ★ Paruoštas užuolaidėlių montavimui
- ★ Trys langai už standartinės dviejų langų kombinacijos kainą

Pasirinkite naująjį VELUX stogo langą „Studio Trio“ ir susikurkite įspūdingą panoraminį vaizdą, įsileiskite dar daugiau šviesos į savo gyvenimą. Kas gali būti geriau nei klasikinis VELUX stogo langų patogumas? „Studio Trio“ langų rėmų profiliai itin ploni, todėl pro langus patenka daugiau šviesos ir atsiveria daugiau vaizdo, kuriuo jūs galite mėgautis. Tinka stogams, kurių nuolydis tarp 15° ir 90°.



FFKF06
188 x 118



FFKF08
188 x 140

GGLS 2066	1817,-	1889,-
GGLS 2070	1366,-	1421,-
EDWS 2000	441,-	459,-
EDLS 2000	441,-	459,-

- Kaina EUR su PVM
- Dėl tikslaus pristatymo laiko, kreipkitės į VELUX klientų aptarnavimo skyrių.

GGLS 2066 techninės vertės

Uw	1,0 W/m²K
Ug	0,6 W/m²K
Garso izoliacija langui	36 dB
Laminuotas stiklo paketas	P2A

GGLS 2070 techninės vertės

Uw	1,3 W/m²K
Ug	1,0 W/m²K
Garso izoliacija langui	34 dB
Laminuotas stiklo paketas	P2A

Būtinai priedai



Montavimo gaminiai
52–59 psl.



Šviesos reguliavimas
Užtemdymas
Apsauga nuo karščio
64–69 psl.

Rekomenduojami papildomi priedai

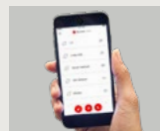

Nuotolinis valdymas
70 psl.

Premium



Rankena
apačioje
ir viršuje

GPL 3070 / GPL 3068



Rankena
apačioje
ir viršuje

GPU 0070 / GPU 0068



- ★ Skaidriu laku nulakuotas medinis langas
- ★ Galima įsigyti ir poliuretanu padengtą langą
- ★ Integruota vėdinimo sistema
- ★ Panoraminis vaizdas
- ★ Dviejų lygių vėdinimo sistema
- ★ Dulkių ir vabzdžių filtras
- ★ Lengva išvalyti
- ★ Paruoštas užuolaidėlių montavimui
- ★ ThermoTechnology™ pagerina energinį efektyvumą
- ★ Papildoma, nuo skersvėjo apsauganti tarpinė
- ★ Dvejopas varstymas
- ★ Vienos kameros stiklo paketas (GPL 3070 / GPU 0070)
- ★ Dviejų kamerų stiklo paketas (GPL 3068 / GPU 0068)
- ★ Galimas nuotolinis valdymas

Šį stogo langą su vyriais viršutinėje dalyje galėsite plačiai atidaryti, išstumdami varčią į lauką, ir nekludomai grožėtis vaizdu pro langą bei įsileisti į kambarį maksimalų dienos šviesos kiekį. Langą taip pat galima apversti 180° laipsnių kampu bei patogiai ir saugiai išvalyti. Įrengta izoliacijos sistema ThermoTechnology™ išsaugos šilumą namuose, kai lauke bus šalta. Galima įsigyti langą su ekonomišku 1 kameros stiklo paketu (modeliai GPL 3070 ir GPU 0070) arba energiškai efektyvesnį – su 2 kamerų stiklo paketu (GPL 3068, GPU 0068, GPL 3066, GPU 0066).

Kainos

	GPL 3070	GPU 0070	GPL 3068	GPU 0068
--	----------	----------	----------	----------

CK04 55 x 98	535,-	606,-	626,-	709,-
CK06 55 x 118	594,-	674,-	695,-	788,-
FK06 66 x 118	621,-	704,-	726,-	823,-
FK08 66 x 140	680,-	771,-	796,-	902,-
MK04 78 x 98	607,-	689,-	711,-	806,-
MK06 78 x 118	660,-	749,-	773,-	876,-
MK08 78 x 140	707,-	801,-	827,-	937,-
MK10 78 x 160	819,-	928,-	958,-	1086,-
PK04 94 x 98	693,-	-	811,-	-
PK06 94 x 118	773,-	876,-	904,-	1025,-
PK08 94 x 140	825,-	936,-	966,-	1095,-
PK10 94 x 160	891,-	1011,-	1043,-	1182,-
SK06 114 x 118	812,-	921,-	950,-	1077,-
SK08 114 x 140	905,-	1026,-	1058,-	1200,-
SK10 114 x 160	1004,-	1138,-	1174,-	1331,-
UK04 134 x 98	832,-	-	973,-	-
UK08 134 x 140	1010,-	1145,-	1182,-	1340,-

■ Kaina EUR su PVM
□ Dėl tikslaus pristatymo laiko, kreipkitės į VELUX klientų aptarnavimo skyrių.



GPL



GPU

Tinkamas **A++**

**Techninės vertės
GPL 3070 ir GPU 0070
(vienos kameros stiklo paketas)**

Uw	1,3 W/(m²K)
Ug	1,0 W/(m²K)
Garso izoliacija langui	35 dB

Tinkamas **A++**

**Techninės vertės
GPL 3068 ir GPU 0068
(dviejų kamerų stiklo paketas)**

Uw	1,1 W/(m²K)
Ug	0,7 W/(m²K)
Garso izoliacija langui	35 dB
Laminuotas stiklo paketas	P2A



Nuotolinis valdymas

GPU INTEGRA® 006621



Kainos,
valdomas
elektra

GPU
0066

FK06 66 x 118	1527,-
FK08 66 x 140	1622,-
MK06 78 x 118	1590,-
MK08 78 x 140	1663,-
PK06 94 x 118	1768,-
PK08 94 x 140	1852,-
SK06 114 x 118	1831,-
SK08 114 x 140	1978,-

- Kaina EUR su PVM
- Dėl tikslaus pristatymo laiko, kreipkitės į VELUX klientų aptarnavimo skyrių.

- ★ Aukštos kokybės atsparus drėgmei medinis langas, padengtas poliuretanu
- ★ Nuotolinis valdymas
- ★ Lietaus jutiklis
- ★ Lango fiksavimas bet kurioje padėtyje iki 45°
- ★ Integruota vėdinimo sistema
- ★ Panoraminis vaizdas
- ★ Dviejų lygių vėdinimo sistema
- ★ Dulkių ir vabzdžių filtras
- ★ Lengva išvalyti
- ★ ThermoTechnology™ pagerina energinį efektyvumą
- ★ Dviejų kamerų stiklo paketas
- ★ Suderinamumas su VELUX ACTIVE sistema

GPU INTEGRA® su vyriais viršutinėje lango dalyje yra vienas iš komfortiškiausių stogo langų. Šis modelis yra valdomas nuotoliniu būdu, tačiau taip pat gali būti varstomas rankiniu būdu. Pro langą atsiveria puikus panoraminis vaizdas, tad jausitės lyg stovėdami balkone, o į kambarį įsileisite maksimalų dienos šviesos kiekį.

Langas atsiveria 45 laipsnių kampu. Prasidėjus lietai, jutiklių pagalba langas užsidarys automatiškai. GPU INTEGRA® stogo langą rekomenduojame susieti su vidaus mikroklimato valdymo sistema VELUX ACTIVE. Lango spalva – balta (RAL 9003).

Tinkamas **A++**

Techninės vertės GPU 0066 (dviejų kamerų stiklo paketas)

Uw	1,0 W/(m²K)
Ug	0,6 W/(m²K)
Garso izoliacija langui	37 dB
Laminuotas stiklo paketas	P2A
RAL 9003	

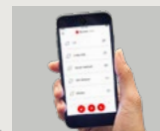



Nuotolinis valdymas

GGL INTEGRA® 306621, GGL INTEGRA® 306821

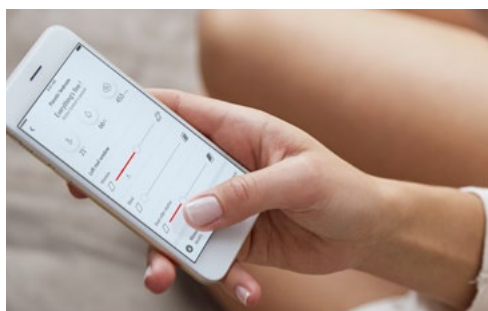

Jeigu norite mėgautis maksimaliu komfortu, tuomet nuotolinio valdymo stogo langas VELUX INTEGRA® – teisingas pasirinkimas. Stogo langas valdomas pulteliu liečiamu ekranu arba į sieną įmontuojamu valdymo jungikliu (priklausomai nuo lango pagaminimo datos) ir yra suderinamas su patalpų mikroklimato valdymo sistema VELUX ACTIVE. Ant nuotolinio valdymo langų galima įsirengti ir nuotolinio valdymo priedus: užuolaidėlės, markizes, išorines žaliuzes. Kartu su langu komplektuojamas ir lietaus jutiklis, kuris sureagoja vos prasidėjus lietaui ir uždaro stogo langą. Galite pasirinkti iš 2 nuotolinio valdymo langų tipų: maitinamų saulės energija arba iš elektros tinklo. VELUX INTEGRA® gaminamas ir su priežiūros nereikalaujančia, drėgmei atsparia balta poliuretano danga. Šie langai idealiai tinka kambariuose, kur drėgmės lygis didesnis.

Išsirinkite jums tinkamesnį stiklo paketą: ekonomišką --6821 ar energiškai efektyvesnį --6621.



Tinkamas **A++**

Techninės lango GGL 306621 vertės

Uw	1,0 W/(m²K)
Ug	0,6 W/(m²K)
Garso izoliacija langui	37 dB
Laminuotas stiklo paketas	P2A

Kainos, valdomas elektra

306621 306821

	306621	306821
CK02 55 x 78	1013,-	931,-
CK04 55 x 98	1045,-	959,-
CK06 55 x 118	1104,-	1008,-
FK04 66 x 98	1104,-	1008,-
FK06 66 x 118	1130,-	1029,-
FK08 66 x 140	1189,-	1078,-
MK04 78 x 98	1117,-	1019,-
MK06 78 x 118	1169,-	1062,-
MK08 78 x 140	1215,-	1100,-
MK10 78 x 160	1325,-	1193,-
PK04 94 x 98	-	1089,-
PK06 94 x 118	1280,-	1155,-
PK08 94 x 140	1332,-	1198,-
PK10 94 x 160	1397,-	1252,-
SK06 114 x 118	1319,-	1187,-
SK08 114 x 140	1410,-	1263,-
SK10 114 x 160	1508,-	1345,-
UK04 134 x 98	1338,-	1204,-
UK08 134 x 140	1514,-	1350,-
UK10 134 x 160	1638,-	1454,-

■ Kaina EUR su PVM

□ Dėl tikslaus pristatymo laiko, kreipkitės į VELUX klientų aptarnavimo skyrių.

- ★ Laminuotas vidinis stiklas papildomam saugumui
- ★ Ergonomiška viršutinė rankena
- ★ Skaidrių laku nulakuotas medinis langas
- ★ Galima įsigyti ir poliuretano padengtą langą
- ★ Atsparumas bet kokiomis oro sąlygomis
- ★ Valdomas elektros arba saulės energija
- ★ Integruota vėdinimo sistema
- ★ Dulkių ir vabzdžių filtras
- ★ Lengva išvalyti
- ★ Paruoštas užuolaidėlių montavimui
- ★ ThermoTechnology™ pagerina energinį efektyvumą
- ★ Tarpinė nuo skersvėjo
- ★ Lietaus jutiklis
- ★ Suderinamas su VELUX ACTIVE sistema

❄️ **Langas GGL 306621 rekomenduojamas A++ klasės pastatams**

* Norėdami sužinoti saulės energija valdomo lango kainą, susisiekite su klientų aptarnavimo skyriumi tel. (5) 2709101 arba el. paštu velux.lietuva@velux.com.



Montavimo gaminiai 52–59 psl.



Šviesos reguliavimas
Užtemdymas
Apsauga nuo karščio
64–69 psl.

Rekomenduojami papildomi priedai

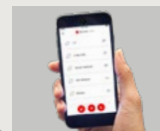

Nuotolinis valdymas 70 psl.

VELUX ACTIVE

Sistema VELUX ACTIVE veikia su nuotolinio valdymo stogo langais ir užuolaidėlėmis VELUX INTEGRA®, tiek valdomais elektra, tiek saulės energija. Sistemą galima įsirengti ir su rankinio valdymo langais, tik reikės papildomai įsigyti nuotolinio varstymo komplektą KSX.

Jutikliais paremtas vėdinimas

Išmanieji jutikliai matuoja temperatūrą, drėgmę bei CO₂ lygį ir atitinkamai valdo jūsų langus, kad patalpų mikroklimatas būtų sveikesnis.



Išmani apsauga nuo karščio

Iniciatyviai reaguoja į vietos oro sąlygų prognozės duomenis ir nuleidžia VELUX INTEGRA® išorines žaliuzes ar markizes, pvz. artėjant karščio bangai.

Patogus valdymas

Valdykite VELUX INTEGRA® stogo langus, užuolaidėles ir markizes kada tik norite VELUX ACTIVE programėle savo išmaniajame įrenginyje.



Valdykite balsu

Integruotos Apple HomeKit® sistemos funkcijos leidžia VELUX stogo langus, užuolaidėles ir žaliuzes valdyti balsu.

Paprastas įrengimas

VELUX ACTIVE sistemą galite surinkti ir įsirengti patys, be profesionalios pagalbos.

VELUX ACTIVE

VELUX stogo langų, užuolaidėlių, markizių ir žaliuzių valdymas išmaniaisiais jutikliais

with
NETATMO

VELUX „App Control“:

Tinklų sietuvas paprastam jūsų VELUX INTEGRA® stogo langų, užuolaidėlių ir žaliuzių valdymui išmaniuoju telefonu.



KIG 300
131€

Komplektą VELUX ACTIVE (KIX 300) sudaro:

- **VELUX ACTIVE** patalpų mikroklimato jutiklis
- **VELUX ACTIVE** valdymo jungiklis
- **VELUX ACTIVE** tinklų sietuvas



KIX 300
252€

Papildomi elementai:

Galima įsigyti ir papildomus komponentus atskirų kambarių mikroklimato valdymui. Kiekvienam kambariui reikės įrengti po atskirą jutiklį, o kiekvienam išėjimui į lauką – po valdymo jungiklį.

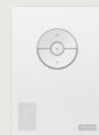

VELUX ACTIVE patalpų mikroklimato jutiklis
KLA 300 EU
€108

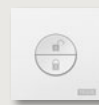

VELUX ACTIVE valdymo jungiklis
KLN 300 EU
€55

Daugiau informacijos rasite www.velux.lt

Kaip įrengti VELUX ACTIVE ant rankinio valdymo langų?

VELUX ACTIVE galima įrengti ir ant rankinio valdymo langų su viršutine skersine rankena, tereikia įsigyti nuotolinio valdymo sistemą su saulės baterija KSX 100.



KSX 100
359€



iPhone, iPod and iPad are registered trademarks of Apple Inc. Registered in the US and other countries. HomeKit is a trademark of Apple Inc. Google Play and the Google Play logo are trademarks of Google Inc.

Premium



GIL 3070



GIU 0070



15°-90°

Nevarstomi
papildomi
langai



VFE 3070



VIU 0070



15°-55°

Vertikalūs
papildomi
langai



Didesnis įstiklintas plotas – daugiau šviesos namuose. Įsirenkite papildomą langą po kiekvienu stogo langų ir pripildykite kambarį šviesos. Papildomas langas nevarstomas, tačiau galėsite varstyti virš jo esantį stogo langą.

Techninės vertės

Uw	1,3 W/(m²K)
Ug	1,0 W/(m²K)
Garso izoliacija langui	35 dB

Kainos

	MK34 78 x 92	PK34 94 x 92	SK34 114 x 92	UK34 134 x 92
GIL	652,-	724,-	769,-	835,-
GIU	678,-	753,-	800,-	868,-

- Kaina EUR su PVM Dėl tikslaus pristatymo laiko, kreipkitės į VELUX klientų aptarnavimo skyrių.

Galima įsigyti langus ir dviejų kamerų stiklo paketais. Dėl montavimo tarpinių susisiekite su VELUX klientų aptarnavimo skyriumi tel. (5) 2709101 arba el. paštu velux.lietuva@velux.com.



Fasadinis VELUX langas VFE puikiai dera su šlaitiniu stoglangiu ir sumontuoti kartu atveria įstabų vaizdą nuo grindų iki pat lubų. Taip galėsite mėgautis neįtikėtinu vaizdu ir šviesos gausa savo namuose.

Pastaba! Rekomenduojama įrengti tik su šildymo kabeliais (VELUX šių kabelių netiekia).

Techninės vertės

Uw	1,3 W/(m²K)
Ug	1,0 W/(m²K)
Garso izoliacija langui	35 dB

Kainos

	MK31 78 x 60	MK35 78 x 95	PK31 94 x 60	PK35 94 x 95	SK31 114 x 60	SK35 114 x 95	UK31 134 x 60	UK35 134 x 95
VFE	514,-	584,-	613,-	695,-	619,-	654,-	677,-	765,-
VIU	766,-	870,-	914,-	1035,-	922,-	975,-	1009,-	1140,-

- Kaina EUR su PVM Dėl tikslaus pristatymo laiko, kreipkitės į VELUX klientų aptarnavimo skyrių.

Galima įsigyti langus ir dviejų kamerų stiklo paketais bei kitus dydžius – norėdami sužinoti kainas, susisiekite su VELUX klientų aptarnavimo skyriumi tel. (5) 2709101 arba el. paštu velux.lietuva@velux.com.

Būdai, kaip padidinti mansardos erdvę

Susikurkite daugiau erdvės savo mansardoje, pasitelkdami VELUX sprendimus. Šie inovatyvūs sprendimai skirti transformuoti jūsų kambarių erdves taip, kad atsirastų didesnės bei atviresnės erdvės pojūtis, į patalpas patektų daugiau gaivaus oro ir natūralios dienos šviesos.



VELUX tūrinė tarpinių sistema "Dormer"

VELUX tūrinės tarpinių sistemos pagalba, mansardos patalpas galima transformuoti taip, kad į jas patektų žymiai daugiau dienos šviesos ir atsirastų nuostabus erdvės pojūtis. Tai puikus alternatyvus sprendimas tradiciniams tūrinėms stoglangiams, kurio dėka langai pakeliami aukščiau, tokiu būdu padidinant naudingąjį plotą. Daugiau informacijos rasite 36 psl.

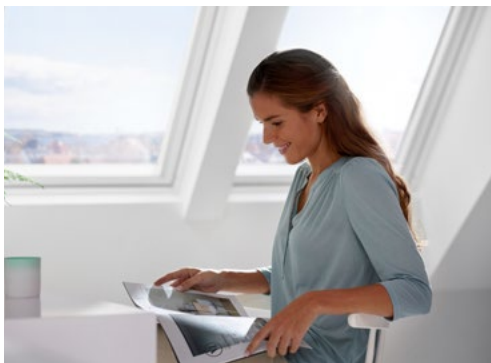

VELUX tūrinė tarpinė "Mini Dormer"

Padidinkite naudingąjį plotą po stogu ir įsileiskite žymiai daugiau natūralios šviesos, įsirengdami stogo langus su VELUX tūrine tarpine. Atsiradusi papildoma erdvė suteiks daugiau galimybių, išdėstant baldus ir kuriant interjerą. Daugiau informacijos rasite 36 psl.



VELUX CABRIO®

VELUX balkoną CABRIO® atidarysite vos per sekundę – ir jūsų mansarda prisipildys saulės. Inovatyvus balkono dėka atsivers puikus vaizdas, o į kambarius pateks daugiau gaivaus oro ir dienos šviesos. Daugiau informacijos rasite 34 psl.



VELUX Stogo terasa

Ar turite ploto laukę, kurį išnaudoti trukdo šlaitinis stogas? Per VELUX stogo terasą galėsite išeiti į laukę, o kai ji uždaryta, kambariame mėgausitės gausybe dienos šviesos. Daugiau informacijos rasite 35 psl.

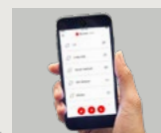
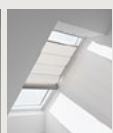

Premium



35°-53°



Balkonas Cabrio®

GDL 3066

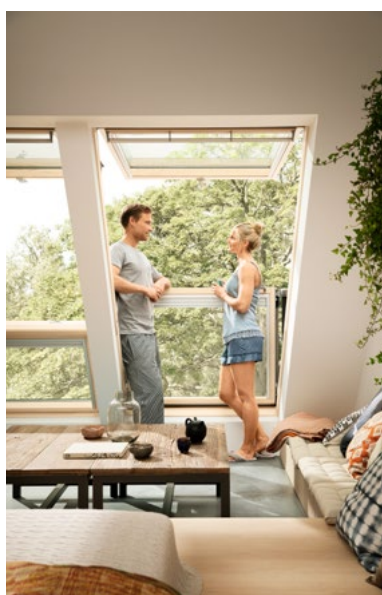

VELUX Cabrio® sistema Jūsų stogo langą per kelias sekundes paverčia balkonu, tad galėsite mėgautis gairiu oru nekeldami kojos iš namų. Taip padidinsite kambario erdvę ir galėsite grožėtis įstabiu gamtovaizdžiu. Šalia balkono papildomai įrengiant stoglangį su apatiniu nevarstomu langu, atsiveria dar gražesnis vaizdas, o į kambarį patenka daugiau dienos šviesos. Balkonas – puikus būdas įkvėpti patalpoms išskirtinumo ir praplėsti erdvę.

Kainos

	MK19 78 x 252	PK19 94 x 252	SK19 114 x 252
Cabrio	2627,-	2831,-	3041,-
Montavimo paketas "Pagrindinis" EDW	300,-	325,-	314,-
Montavimo paketas "Pagrindinis" EDS	280,-	302,-	292,-

■ Kaina EUR su PVM

□ Dėl tikslaus pristatymo laiko, kreipkitės į VELUX klientų aptarnavimo skyrių.

Skaičiuokite daugiau apie montavimo paketą "Pagrindinis" 53 psl.

Tinkamas **A++**

Techninės vertės

Uw	1,2 W/m ² K
Ug	0,6 W/m ² K
Garso izoliacija langui	37 dB
Laminuotas stiklo paketas	P2A

Premium



35°-53°



Stogo terasa

GEL 3065



Su VELUX stogo terasa įkvėpkite gyvybės savo palėpei, įleisdami dar daugiau saulės šviesos ir tyro oro. Mūsų terasa, kurioje dera nuožulnūs ir vertikalūs elementai, neatpažįstamai pakeis jūsų gyvenamąją erdvę, papuošdama puikiu gamtovaizdžiu, įliedama šviesos ir gaivaus oro. Viršutinę dalį galima apversti 180° kampu, todėl išvalyti bus gerokai lengviau.

Kainos

	M08 78 x 136	M35 78 x 109
Viršutinė terasos dalis GEL 3065	1378,-	-
Varstoma į dešinę apatinė dalis VEA 3065	-	1257,-
Varstoma į kairę apatinė dalis VEB 3065	-	1257,-
Nevarstoma apatinė dalis VEC 3065	-	1257,-

- Kaina EUR su PVM
- Dėl tikslaus pristatymo laiko, kreipkitės į VELUX klientų aptarnavimo skyrių.

Terasai įrengti jums reikės viršutinės dalies, apatinės dalies ir montavimo gaminių.

Tinkamas **A++**

Techninės vertės

Uw	1,0 W/(m²K)
Ug	0,5 W/(m²K)
Garso izoliacija langui	35 dB

! Dėl montavimo tarpinių susisiekite su VELUX klientų aptarnavimo skyriumi tel. (5) 2709101 arba el. paštu velux.lietuva@velux.com.

Būtinai priedai



Montavimo gaminiai
52-59 psl.



Šviesos reguliavimas
Užtemdymas
Apsauga nuo karščio
64-69 psl.

Rekomenduojami papildomi priedai

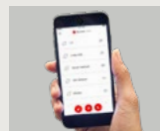

Nuotolinis valdymas
70 psl.

Premium



VELUX tūrinė tarpinių sistema "Dormer"

EBW



VELUX tūrinė tarpinė "Mini Dormer"

EAW, EAS



Tai puiki alternatyva tradiciniams tūriniams mansardos langams. Ši konstrukcija transformuos bet kurią mansardą į šviesų ir erdvų kambarį.

VELUX stogo langai sumontuojami į keturių arba šešių langų blokus ir pakeliami 600 mm virš stogo. VELUX tūrinė sistema tinka banguotai stogo dangai, komplektuojama su apskardavimo ir šiltinimo elementais bei kitais montavimui paruoštais komponentais. Tai saugus ir tvirtas sprendimas, kuris atitinka visus profesionalius sandarumo ir kokybės reikalavimus. Į konstrukciją galima montuoti 3 dydžių stoglangius: MK06, PK06, SK06.

Kainos

MK06 (2022BK) 4 langų bloko montavimui	3178,-
MK06 (2032BK) 6 langų bloko montavimui	3532,-
PK06 (2022BK) 4 langų bloko montavimui	3296,-
SK06 (2022BK) 4 langų bloko montavimui	3355,-

■ Kaina EUR su PVM

□ Dėl tikslaus pristatymo laiko, kreipkitės į VELUX klientų aptarnavimo skyrių.

Langai užsakomi atskirai



Montuojant langą su VELUX tūrine tarpine, mansardoje atsiras daugiau naudingo ploto, taip pat žymiai padaugės natūralios dienos šviesos.

Langus su šiomis tarpinėmis galima montuoti po vieną arba grupuoti po 2 arba po 3 į lygią (EAS) bei banguotą stogo dangą (EAW). Tarpinė komplektuojama su apskardavimo ir šiltinimo elementais bei kitais montavimui paruoštais komponentais. EAS galima montuoti į 20°–75° nuolydžio stogą, EAW į 10°–75°.

Kainos

	EAW	EAS
MK06 (78 x 118) 1 langų montavimui	777,-	702,-
MK08 (78 x 140) 1 langų montavimui	839,-	759,-
PK06 (94 x 118) 1 langų montavimui	878,-	794,-
SK06 (114 x 118) 1 langų montavimui	917,-	829,-

■ Kaina EUR su PVM

□ Dėl tikslaus pristatymo laiko, kreipkitės į VELUX klientų aptarnavimo skyrių.



Gaminame 15 skirtingų dydžių tūrines tarpines. Dėl kainų susisiekite su VELUX Klientų aptarnavimo skyriumi tel. (5) 2709101 arba el. paštu velux.lietuva@velux.com.

Būtinai pridėti



Montavimo gaminiai 52–59 psl.



Šviesos reguliavimas
Užtemdymas
Apsauga nuo karščio
64–69 psl.

Rekomenduojami papildomi priedai

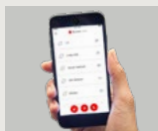

Nuotolinis valdymas
70 psl.

Kiti sprendimai

VELUX siūlo ne tik stogo langus, bet ir kitus stogo sprendimus



- ★ Plokščio stogo langai
- ★ Šviesos tuneliai
- ★ Dūmų šalinimo langai
- ★ Išlipimo liukai
- ★ Avariniai išlipimo liukai





Keiskite perspektyvą
su mūsų naujais
gaminiais!

Visas asortimentas

Siūlome platų plokščio stogo langų asortimentą, visiems poreikiams. Nuo inovatyvių išgaubtų ir lygaus stiklo stoglangių iki tradicinių kupolų – VELUX plokščio stogo langų asortimentas platus ir jame reikiamą variantą ras kiekvienas.

Plokščio stogo langai

NAUJIENA

Nauja Karta



CurveTech

Išgaubto stiklo stogo langas

Aukščiausia klasė dėl CurveTech.

Maksimalus dienos šviesos plotas
Puikus energinis efektyvumas
Moderniausias dizainas
Puiki garso izoliacija
Aiškus vaizdas ir sklaidus vandens nutekėjimas dėl CurveTech

(Kaina dydžiui 100 × 100 cm)
CFU 0020 + ISU 1093

1349€

NAUJIENA

Nauja Karta



red dot nugalėtojas 2021

Lygaus stiklo stogo langas

Dienos šviesa, dizainas ir estetika.

Maksimalus dienos šviesos plotas
Puikus energinis efektyvumas
Moderniausias dizainas
Puiki garso izoliacija

(Kaina dydžiui 100 × 100 cm)
CFU 0020 + ISU 2093

1122€

NAUJIENA



Kupolas su stiklo paketu

Pažangus sprendimas.

Didelis dienos šviesos plotas
Geras energinis efektyvumas
Klasikinis dizainas
Gera garso izoliacija

(Kaina dydžiui 100 × 100 cm)
CFP 0073 + ISD 0000

792€

NAUJIENA



Kupolas

Be stiklo paketo. Negyvenamoms patalpoms ir pastatams.

Vidutinis dienos šviesos plotas
Vidutinis energinis efektyvumas

(Kaina dydžiui 100 × 100 cm)
CFJ 0010 + ISJ 0102

655€

Specifikacijos

Pritaikymas	Gyvenamoms ir šildomoms patalpoms	Gyvenamoms ir šildomoms patalpoms	Gyvenamoms ir šildomoms patalpoms	Negyvenamoms patalpoms ir pastatams, tokiems kaip sandėliai, garažai, daržinės arba industriniai pastatai
Stogo nuolydis	0–15°	2–15°	0–15°	0–15°
Dizainas	Išgaubto stiklo paviršius Dienos šviesos plotas – 88% Vaizdas iš vidaus nuo krašto iki krašto Išgaubta stiklo konstrukcija nuo krašto iki krašto Rėme integruotas variklis Diskretiškai įrengiamos užuolaidėlės Geresnis vaizdas – lietaus nutekėjimas dėl CurveTech	Lygaus stiklo paviršius Dienos šviesos plotas – 88% Vaizdas iš vidaus nuo krašto iki krašto Lygus stiklas – nuo krašto iki krašto Rėme integruotas variklis Diskretiškai įrengiamos užuolaidėlės –	Akriolo arba polikarbonato kupolas Dienos šviesos plotas – 70% – – Rėme integruotas variklis – –	2 arba 3 sluoksnių matinis kupolas Dienos šviesos plotas – 64% – – – –
Efektyvumas	Stiklo paviršius ir 1 arba 2 kamerų izoliacinis stiklo paketas Izoliacinis stiklo paketas su laminuotu vidiniu stiklu (P4A) $U_{rc, ref 300^*}$: 0,65 W/(m ² K)** $A_{rc, ref 300^*}$: 4,4 m ² ** Garso izoliacija: 39 dB Atsparus įsilaužimams****	Stiklo paviršius ir 1 arba 2 kamerų izoliacinis stiklo paketas Izoliacinis stiklo paketas su laminuotu vidiniu stiklu (P4A) $U_{rc, ref 300^*}$: 0,75 W/(m ² K)** $A_{rc, ref 300^*}$: 4,1 m ² ** Garso izoliacija: 39 dB Atsparus įsilaužimams****	Kupolas ir 1 kameros izoliacinis stiklo paketas Izoliacinis stiklo paketas su laminuotu vidiniu stiklu (P4A) U -vertė: 0,80 W/(m ² K)** Plotas: 3,4 m ² ** Garso izoliacija: 36 dB Galimas atsparus įsilaužimams variantas***	2 arba 3 sluoksnių matinis kupolas (nėra stiklo paketo) – U -vertė: 2,2 W/(m ² K)** Plotas: 2,6 m ² ** Garso izoliacija: 20 dB –
Valdymas	Nevarstomas Valdomas elektra	Nevarstomas Valdomas elektra	Nevarstomas Rankinio valdymo Valdomas elektra	Nevarstomas Rankinio valdymo Valdomas elektra
Apsauga nuo karščio ir šviesos reguliavimas	Apsauganti nuo karščio užuolaidėlė (valdoma saulės energija) – optimalus ir diskretiškas įrengimas Tamsinanti užuolaidėlė (valdoma saulės energija) – optimalus ir diskretiškas įrengimas Tinklelis nuo vabzdžių (rankinio valdymo, plaunamas, lengvai nuimamas)	Apsauganti nuo karščio užuolaidėlė (valdoma saulės energija) – optimalus ir diskretiškas įrengimas Tamsinanti užuolaidėlė (valdoma saulės energija) – optimalus ir diskretiškas įrengimas Tinklelis nuo vabzdžių (rankinio valdymo, plaunamas, lengvai nuimamas)	Apsauganti nuo karščio užuolaidėlė (valdoma saulės energija) Tamsinančios ir peršviečiamos užuolaidėlės (valdomos elektra/ saulės energija)	– – –
	Daugiau skaitykite 40 psl. →	Daugiau skaitykite 42 psl. →	Daugiau skaitykite 44 psl. →	

* Dienos šviesos plotas nurodytas pagal EAD 220062-00-0401 metodą (CE ženklিনimas). Nurodyti skaičiai yra 100 × 100 cm dydžio langams.

** U vertė ir plotas nurodomi fiksuotiems modeliams su 2 sluoksnių kupolu (kupolu), Q varianto 1 kameros stiklo paketu (kupolu su stiklo paketu) ir 1 kameros stiklo paketu (lygiu ir išgaubtu stiklu).

Apskaičiuojamos U vertės ir plotai 120×120 cm dydžio langui, kurio rėmo aukštis 30 cm, pagal EN 1873:2014+A1:2016 metodą.

*** Q variantas.

**** Atitinka ES teisės aktų reikalavimus dėl atsparumo įsilaužimams, 2 klasė.



0°-15°



NAUJIENA
nuo balandžio mėn.



0°-15°

Nauja karta

Išgaubto stiklo stogo langas

Vienas iš mūsų naujos kartos stoglangių - VELUX langas su išgaubto stiklo paviršiumi – tikra dizaino revoliucija. Unikalus išgaubtas stiklo viršus užtikrina lengvą vandens nutekėjimą nuo paviršiaus – net esant 0° stogo nuolydžiui. Taip pat tai akį traukiantis išorės elementas, suteikiantis jūsų namų stogui šiuolaikiškumo.

Unikalus dizainas su plonu rėmu ir nematoma varčia suteikia maksimalią dienos šviesą ir gražų dizainą iš vidaus – net ir su įmontuota užuolaidėle ar markize. Markizės montuojamos pagrindinėje konstrukcijoje, tarp stiklo paketo ir išorinio stiklo, tad jos netrukdo dienos šviesos patekimui, dizainui ir vaizdui.

Išgaubto stiklo stoglangis gali būti su 1 arba 2 kamerų stiklo paketu, pasižymi puikiu energiniu efektyvumu, taip pat puikiai slopina lietaus, krušos ir kitų išorinių trikdžių garsą.

Aukščiausia klasė dėl CurveTech

Maksimalus dienos šviesos plotas

Puikus energinis efektyvumas

Moderniausias dizainas

Puiki garso izoliacija

Aiškus vaizdas ir sklandus vandens nutekėjimas dėl CurveTech

CurveTech

Išgaubto stiklo viršus (ISU)



Aukščiausios klasės pasirinkimas namams su 0–15° stogo nuolydžiu.

Aiškus vaizdas ir sklandus vandens nutekėjimas dėl CurveTech.

Grūdintas stiklas.

Didesnis atsparumas lietai, sniegui ir krušai.

Nevarstomas pagrindas (CFU)



Unikali lango konstrukcija su plonu rėmu ir nematoma varčia.

Ilgamžis baltas poliuretanas užtikrina lengvą priežiūrą.

Galimas 1 arba 2 kamerų stiklo paketas puikiam energiniam efektyvumui ir garso izoliacijai.

Iš vidaus laminuotas stiklo paketas papildomam saugumui.

Elektra valdomas varstomas pagrindas (CVU)



Elektra valdomas varstomas stogo langas suteikia vėdinimą vos vieno mygtuko paspaudimu.

Integruotas lietaus jutiklis.

Unikali lango konstrukcija su plonu rėmu ir nematoma varčia.

Medinis rėmas dengtas ilgamžiu baltu poliuretanu.

Galimas 1 arba 2 kamerų stiklo paketas puikiam energiniam efektyvumui ir garso izoliacijai.

Iš vidaus laminuotas stiklo paketas papildomam saugumui.

Papildomi produktai



Markizė (MSU)

Išsklaido saulės spindulius taip sumažindama kaitrą.

Daugiau skaitykite užuolaidėlių kataloge →



Tamsinanti užuolaidėlė (DSU)

Blokuoja visą šviesą ir dieną, ir naktį.

Daugiau skaitykite užuolaidėlių kataloge →

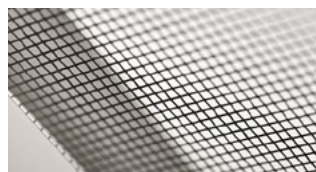

Tinklelis nuo vabzdžių (ZIU)

Mėgaukitės gaiviu oru be vabzdžių.

Daugiau skaitykite užuolaidėlių kataloge →



Gali būti derinama su VELUX ACTIVE patalpų mikroklimato valdymo sistema.

Daugiau skaitykite 31 psl. →

IŠGAUBTAS STIKLAS

		Šilumos laidumo koeficientas Urc, ref300 W/(m2K)*	60×60	90×60	80×80	90×90	100×100	120×90	120×120	150×100	150×150	200×100
Paviršius												
ISU 1093	Išgaubto stiklo viršus		549,-	606,-	654,-	727,-	808,-	840,-	1050,-	1066,-	1454,-	1526,-
Pagrindas												
CFU 0020Q	Nevarstomas pagrindas 1 kameros stiklo paketas	0,65	368,-	406,-	438,-	487,-	541,-	563,-	660,-	676,-	887,-	931,-
CFU 0025Q	Nevarstomas pagrindas 2 kamerų stiklo paketas	0,55	478,-	527,-	570,-	633,-	703,-	731,-	858,-	879,-	1153,-	1210,-
CVU 0220Q	Elektra valdomas varstomas pagrindas 1 kameros stiklo paketas	0,65	1159,-	1197,-	1229,-	1278,-	1332,-	1354,-	1451,-	1467,-	1678,-	1722,-
CVU 0225Q	Elektra valdomas varstomas pagrindas 2 kamerų stiklo paketas	0,55	1269,-	1318,-	1361,-	1424,-	1494,-	1522,-	1649,-	1670,-	1944,-	2001,-

Galima įsigyti nuo
2022m. rudens

Visos kainos nurodytos EUR su PVM.
Daugiau informacijos ieškokite www.velux.lt

* Atitinka ES teisės aktų reikalavimus dėl atsparumo įsilaužimams, 2 klasės.



NAUJIENA
nuo balandžio mėn.



Nauja karta

Lygaus stiklo stogo langas

Vienas iš mūsų naujos kartos stoglangių – VELUX lygaus stiklo stogo langas, į jūsų namus įneš magiškos dienos šviesos. Elegantiškas stiklo dizainas nuo krašto iki krašto ir tiesios linijos dera su stogo linija.

Unikalus dizainas su plonu rėmu ir nematoma varčia suteikia maksimalią dienos šviesą ir gražų dizainą iš vidaus – net ir su įmontuota užuolaidėle ar markize. Markizės montuojamos pagrindinėje konstrukcijoje, tarp stiklo paketo ir išorinio stiklo, tad jos netrukdo dienos šviesos patekimui, dizainui ir vaizdui.

Lygaus stiklo stoglangis gali būti su 1 arba 2 kamerų stiklo paketu, pasižymi puikiu energiniu efektyvumu, taip pat puikiai slopina lietaus, krušos ir kitų išorinių trikdžių garsą.

Dienos šviesa,
dizainas ir estetika

Maksimalus dienos šviesos plotas

Puikus energinis efektyvumas

Moderniausias dizainas

Puiki garso izoliacija



red dot nugalėtojas 2021

Lygaus stiklo paviršius (ISU)



Elegantiškas pasirinkimas stogams, kurių nuolydis 2–15°.
Lygus stiklas nuo krašto iki krašto.

Nevarstomas pagrindas (CFU)



Unikali lango konstrukcija su plonu rėmu ir nematoma varčia.
Ilgamžis baltas poliuretanas užtikrina lengvą priežiūrą.
Galimas 1 arba 2 kamerų stiklo paketas puikiam energiniam efektyvumui ir garso izoliacijai.
Iš vidaus laminuotas stiklo paketas papildomam saugumui.

Elektra valdomas varstomas pagrindas (CVU)



Elektra valdomas varstomas langas suteikia vėdinimą vos vieno mygtuko paspaudimu.
Integruotas lietaus jutiklis.
Unikali lango konstrukcija su plonu rėmu ir nematoma varčia.
Medinis rėmas dengtas ilgamžiu baltu poliuretanu.
Galimas 1 arba 2 kamerų stiklo paketas puikiam energiniam efektyvumui ir garso izoliacijai.
Iš vidaus laminuotas stiklo paketas papildomam saugumui.

Papildomi produktai



Markizė (MSU)
Išsklaido saulės spindulius taip sumažindama kaitrą.
Daugiau skaitykite užuolaidėlių kataloge →



Tamsinanti užuolaidėlė (DSU)
Blokuoja visą šviesą ir dieną, ir naktį.
Daugiau skaitykite užuolaidėlių kataloge →

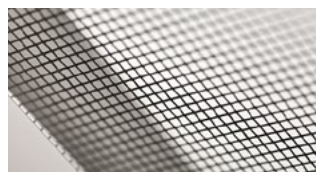

Tinklelis nuo vabzdžių (ZIU)
Mėgaukitės gaiviu oru be vabzdžių.
Daugiau skaitykite užuolaidėlių kataloge →



Gali būti derinama su **VELUX ACTIVE** patalpų mikroklimato valdymo sistema.
Daugiau skaitykite 31 psl. →

LYGUS STIKLAS

		Šilumos laidumo koeficientas Urc, ref300 W/(m2K) *	60×60	90×60	80×80	90×90	100×100	120×90	120×120	150×100	150×150	200×100
Paviršius												
ISU 2093	Lygaus stiklo viršus		395,-	436,-	471,-	523,-	581,-	604,-	755,-	767,-	1046,-	1098,-
Pagrindas												
CFU 0020Q	Nevarstomas pagrindas 1 kameros stiklo paketas	0,75	368,-	406,-	438,-	487,-	541,-	563,-	660,-	676,-	887,-	931,-
CFU 0025Q	Nevarstomas pagrindas 2 kamerų stiklo paketas	0,60	478,-	527,-	570,-	633,-	703,-	731,-	858,-	879,-	1153,-	1210,-
CVU 0220Q	Elektra valdomas varstomas pagrindas 1 kameros stiklo paketas	0,75	1159,-	1197,-	1229,-	1278,-	1332,-	1354,-	1451,-	1467,-	1678,-	1722,-
CVU 0225Q	Elektra valdomas varstomas pagrindas 2 kamerų stiklo paketas	0,65	1269,-	1318,-	1361,-	1424,-	1494,-	1522,-	1649,-	1670,-	1944,-	2001,-

Galima įsigyti nuo 2022m. rudens

Visos kainos nurodytos EUR su PVM.
Daugiau informacijos ieškokite www.velux.lt

* Atitinka ES teisės aktų reikalavimus dėl atsparumo įsilaužimams, 2 klasės.



Pažangus sprendimas (su stiklo paketu)

- Didelis dienos šviesos plotas
- Geras energinis efektyvumas
- Klasikinis dizainas
- Gera garso izoliacija



Kupolas su stiklo paketu

VELUX kupolas su stiklo paketu yra pažangus sprendimas skirtas stogams, kurių nuolydis 0–15°. Tai veiksmingas produktas norint įleisti dienos šviesą ir gaivų orą, nepažeidžiant energinio efektyvumo ir komforto, naudojant apsaugos nuo saulės ir karščio priemones.

Pagrindinėje konstrukcijoje yra 1 kameros stiklo paketas – efektyvus tiek energijos suvartojimui, tiek triukšmo mažinimui lyjant lietui, krušai ar kitiems išorės trikdžiams. Galima rinktis akrilo arba polikarbonato, skaidrų arba matinį kupolą.

Skaidrus kupolas (ISD)



Skaidrus paviršius suteikia aiškų vaizdą ir daug dienos šviesos.

Matinis kupolas (ISD)



Matinis paviršius suteikia šviesos ir daugiau privatumo.

Nevarstomas pagrindas (CFP)



PVC pagrindas užtikrina gerą šilumos izoliaciją.
Galimas 1 kameros stiklo paketas.
Iš vidaus laminuotas stiklo paketas papildomam saugumui.

Elektra valdomas varstomas pagrindas (CVP)

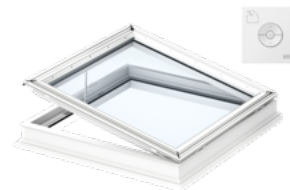

Elektra valdomas varstomas langas suteikia vėdinimą vos vieno mygtuko paspaudimu.
Integruotas lietaus jutiklis.
PVC pagrindas.
Galimas 1 kameros stiklo paketas.
Iš vidaus laminuotas stiklo paketas papildomam saugumui.

Papildomi produktai

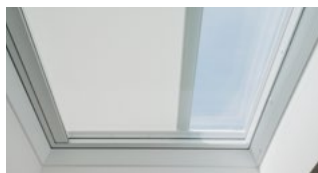

Markizė (MSG) Sumažina kaitrą.

Daugiau skaitykite užuolaidėlių kataloge →

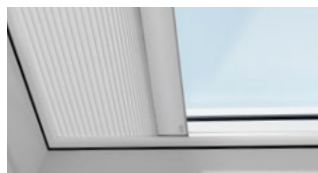

Tamsinanti šumą izoliuojanti klostuota užuolaidėlė (FSK/FMK)

Saugo nuo šalčio.

Daugiau skaitykite užuolaidėlių kataloge →



Peršviečiama klostuota užuolaidėlė (FMG) Išsklaido šviesą.

Daugiau skaitykite užuolaidėlių kataloge →



Gali būti derinama su VELUX ACTIVE patalpų mikroklimato valdymo sistema.

Daugiau skaitykite 31 psl. →

KUPOLAS SU STIKLO PAKETU

		Šilumos laidumo koeficientas Urc, ref300 W/(m2K) *									
		60×60	90×60	80×80	90×90	100×100	120×90	120×120	150×100	150×150	
Paviršius											
ISD 0000	Skaidrus akrilo/polikarbonato kupolas	214,-	236,-	255,-	284,-	315,-	328,-	410,-	416,-	567,-	
ISD 0100	Matinis akrilo/polikarbonato kupolas	214,-	236,-	255,-	284,-	315,-	328,-	410,-	416,-	567,-	
Pagrindas											
CFP 0073U	Nevarstomas pagrindas/nevarstomas atsparus įsilaužimams pagrindas 1 kameros stiklo paketas	0,87	324,-	358,-	386,-	429,-	477,-	496,-	582,-	596,-	782,-
CVP 0073U	Rankinio valdymo varstomas pagrindas 2 kamerų stiklo paketas	0,87	697,-	731,-	759,-	802,-	850,-	869,-	955,-	969,-	-
CVP 0673QV	Elektra valdomas/elektra valdomas, atsparus įsilaužimams varstomas pagrindas	0,8	1148,-	1182,-	1210,-	1253,-	1301,-	1320,-	1406,-	1420,-	1606,-

Visos kainos nurodytos EUR su PVM.
Daugiau informacijos ieškokite www.velux.lt

* Atitinka ES teisės aktų reikalavimus dėl atsparumo įsilaužimams, 2 klasės.

Kiti sprendimai

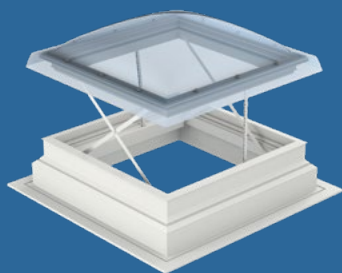

Dūmų šalinimas

CSP

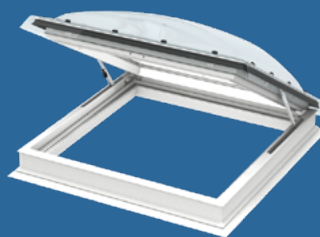

Išlipimo liukas

CXP



CSP – inovatyvus sprendimas plokščiam stogui, kai reikalingas dūmų šalinimas. Gaminami dviejų dydžių langai: 0,88 m² (100 x 100 cm) arba 1,30 m² (120 x 120 cm) dūmų šalinimo angos plotų. Jie pasižymi šiomis savybėmis: 1 kameros stiklo paketas su apsauginiu kupolu, atsparumo ugniai klasė E, sertifikuotas pagal EN 12101-2 standartą. Svarbu: valdymo sistema, priešgaisrinis mygtukas, dūmų jutiklis užsakomi atskirai.

Daugiau informacijos apie papildomus priedus ir jų kainas galite rasti 47 psl.



Rankiniu būdu varstomas plokščio stogo liukas CXP skirtas išlipimui. Jame sumontuotas stiklo paketas kartu su apsauginiu kupolu pasižymi puikia šilumine izoliacija. Liuką galima atverti iki 60°, jis gaminamas 3 dydžių: 90 x 120 cm, 100 x 100 cm ir 120 x 120 cm. Ant išlipimo liuko galima sumontuoti tik dvigubai klostuotą tamsinančią užuolaidėlę valdomą saulės energija – FSK.

Kainos

CSP+ISD 100 x 100	2318,-
CSP+ISD 120 x 120	2854,-

■ Kaina EUR su PVM

□ Dėl tikslaus pristatymo laiko, kreipkitės į VELUX klientų aptarnavimo skyrių.

Techninės vertės

Uw 0,99 W/(m²K)
(standartas EN 1873)

Garso izoliacija 33 dB
langui

Kainos

CXP+ISD 100 x 100	1412,-
CXP+ISD 90 x 120	1469,-
CXP+ISD 120 x 120	1748,-

■ Kaina EUR su PVM

□ Dėl tikslaus pristatymo laiko, kreipkitės į VELUX klientų aptarnavimo skyrių.

Techninės vertės

Uw 0,86 W/(m²K)
(standartas EN 1873)

Garso izoliacija 36 dB
langui

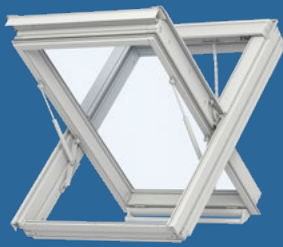

Dūmų šalinimas

GGL, GGU



Per centrinę ašį varstomas stogo langas GGL, pagamintas iš aukštos kokybės lakuotos natūralios pušies medienos, taip pat galimas GGU – medinis, padengtas balta poliuretano danga. Tinkamas šlaitiniam stogui, kurio nuolydis 15°–90°. Patogus vėdinimas, yra lietaus jutiklis. Gaminamas su dviejų kamerų stiklo paketu (--66) arba vienos kameros (--70) stiklo paketu. Su laminuotu stiklu viduje papildomam saugumui, taip pat su specialia danga, palengvinančia išorinio stiklo valymą. Sistema gali būti patobulinta, kad atitiktų aerodinaminius dūmų šalinimo reikalavimus, užsakant išorinius vėjo kreiptuvus KFD. Būtina papildomai įsigyti valdymo sistemą KFX, kurioje yra valdymo blokas KFC, dūmų jutiklis KFA ir priešgaisrinis mygtukas KFK.



GGL



GGU

Hinnad

GGL 306640
Medinis langas,
dviejų kamerų stiklo paketas

GGU 006640
Medinis langas
su poliuretano danga,
dviejų kamerų stiklo paketas

MK04 78 x 98	1188,-	1314,-
MK06 78 x 118	1240,-	1377,-
MK08 78 x 140	1286,-	1432,-
PK06 94 x 118	1351,-	1511,-
PK08 94 x 140	1403,-	1574,-
SK06 114 x 118	1390,-	1558,-
SK08 114 x 140	1481,-	1668,-
UK04 134 x 98	1409,-	1582,-
UK08 134 x 140	1585,-	1794,-

■ Kaina EUR su PVM

Į šią kainą neįskaičiuota valdymo sistemos kaina.

□ Dėl tikslaus pristatymo laiko, kreipkitės į VELUX klientų aptarnavimo skyrių.

Techninės vertės GGL 306640

Uw	1,0 W/(m ² K)
Ug	0,5 W/(m ² K)
Garso izoliacija langui	37 dB

Techninės vertės GGU 006640

Uw	1,0 W/(m ² K)
Ug	0,5 W/(m ² K)
Garso izoliacija langui	37 dB

Dūmų šalinimo priedai

Kainos

KFX 210* automatinės valdymo sistemos komplektas iki 4 langų arba 1 CSP	1177,-
KFC 210 valdymo blokas iki 4 langų arba 1 CSP	1001,-
KFC 220 valdymo blokas iki 8 langų arba 2 CSP	1295,-
KFK 100 priešgaisrinis mygtukas	189,-
KFK 200 ventiliacijos mygtukas	189,-
KFA 100 dūmų jutiklis	189,-
KLA 200 lietaus jutiklis	94,-

■ Kaina EUR su PVM

□ Dėl tikslaus pristatymo laiko, kreipkitės į VELUX klientų aptarnavimo skyrių.

* KFX valdymo sistemą sudaro: valdymo blokas, dūmų jutiklis ir priešgaisrinis mygtukas.

Kiti sprendimai



Stogo liukas
VLT



Stogo liukas
GVT 103



VELTA stogo liukai skirti neapšiltintoms negyvenamoms palėpėms. Liuko rėmas pagamintas iš pušies, o varčia iš aliuminio. Komplektuojamas su stiklo paketu ir integruota universalia tarpine. Varčia atsiveria 90 laipsnių.

Galimi trys dydžiai:

- VLT 025 45 x 55 cm;
- VLT 029 45 x 73 cm;
- VLT 033 85 x 85 cm.

Gaminami su vyriais dešinėje pusėje, tačiau juos lengvai galima perkelti į kairę. Liukai turi 3 vėdinimo padėtis (varčia užfiksuojama rankenėlės pagalba).

Kainos

VLT 025 45 x 55	126,-
VLT 029 45 x 73	135,-
VLT 033 85 x 85	251,-

■ Kaina EUR su PVM

□ Dėl tikslaus pristatymo laiko, kreipkitės į VELUX klientų aptarnavimo skyrių.

Techninės vertės

Ug 3,0 W/(m²K)



Praktiški, priežiūros nereikalaujantys GVT 103 liukai leidžia lengvai patekti ant stogo ir atlikti reikiamus darbus. Liuko rėmas pagamintas iš priežiūros nereikalaujančio atsparaus oro sąlygoms poliuretano. Varstomas fiksuojančios rankenėlės pagalba, yra 3 vėdinimo padėtys. Varčia iš presuoto aliuminio su stiklo paketu ir vyriais dešinėje (juos galima įtaisyti ir kairėje), atsiveria 90 laipsnių. Liukai skirti negyvenamoms (nešildomoms) patalpoms.

Kainos

GVT 103 0059Z 54 x 83	255,-
--------------------------	-------

■ Kaina EUR su PVM

□ Dėl tikslaus pristatymo laiko, kreipkitės į VELUX klientų aptarnavimo skyrių.

Techninės vertės

Uw 3,1 W/(m²K)
Ug 1,4 W/(m²K)



Tinkamas

A++

Stogo liukas

GXL, GXU



Tinkamas

A++

Avarinis išlipimo liukas

GTL, GTU



GXL ir GXU stogo liukai su šoniniais vyriais skirti montuoti į gyvenamąsias (šildomas) patalpas. Pro juos patogiu patekti ant stogo, kuomet reikia atlikti remonto ar kitus darbus. GXU liukas padengtas priežiūros nereikalaujančia poliuretano danga ir ypač tinka drėgnesnėms patalpoms. GXL liukas pagamintas iš pušies medienos, nulakuotas skaidriju laku.

Stogo liuko montavimui reikalinga tarpinė.
Daugiau informacijos 56 psl.

GTL stogo liukai skirti montuoti į gyvenamąsias (šildomas) patalpas, gaminami su viršutiniais vyriais, tad ant stogo užlipsite lengvai, patogiai ir saugiai. Ekstremalios situacijos atveju liukas atsidaro net 67° kampu ir leidžia patogiai išlipti, be to, jie atitinka avariniam išėjimui keliamus reikalavimus. GTL modelis iš pušies medienos tiks jūsų namams ir suteiks jiems jaukumo ir saugumo.

Stogo liuko montavimui reikalinga tarpinė.
Daugiau informacijos 56 psl.

Kainos	GXL 3070	GXU 0070
CK06 55 x 118	-	663,-
FK06 66 x 118	613,-	687,-

■ Kaina EUR su PVM □ Dėl tikslaus pristatymo laiko, kreipkitės į VELUX klientų aptarnavimo skyrių.



GXL



GXU

Techninės vertės

Uw	1,3 W/(m²K)
Ug	1,0 W/(m²K)
Garso izoliacija langui	32 dB

Kainos	GTL 3070	GTU 0070
MK08 78 x 140	957,-	1162,-
SK08 114 x 140	1225,-	1487,-

■ Kaina EUR su PVM □ Dėl tikslaus pristatymo laiko, kreipkitės į VELUX klientų aptarnavimo skyrių.



GTL



GTU

Techninės vertės

Uw	1,3 W/(m²K)
Ug	1,0 W/(m²K)
Garso izoliacija langui	35 dB

Kiti sprendimai



Šviesos tuneliai

TWF, TLR, TWR, TLF, TCF, TCR



Jei rengus VELUX šviesos tunelį, natūrali dienos šviesa pro stogą patenka į tokias patalpas, kur nesitikėjote. Tuneliai gaminami su standžia arba lanksčia šviesos perdavimo sistema ir pasižymi inovatyviomis savybėmis. Dvishluoksnis stiklas su *Edge Glow* rėmeliu efektyviai išsklaido šviesą. Šviesos tunelio konstrukcija komplektuojama su tarpine, ji lengvai ir greitai sumontuojama tiek į banguotą, tiek į lygią stogo dangą. Šviesos tuneliams gaminame ir šiuos papildomai užsakomus priedus: šilumos izoliacijos komplektą, prailginimus, apšvietimo komplektą bei drėgmės izoliavimo plėvelę.

Kainos

TWF	TWR	TLF	TLR	TCF	TCR	ZTB	ZTR	ZTR	ZTL	BFX
Banguotai dangai (15°-60°), lankstus vamzdis (standartinis ilgis 2,0 m)	Banguotai dangai (15°-60°), standus vamzdis (standartinis ilgis 1,7 m, su ZTR – iki 6 m)	Lygiai dangai (15°-60°), lankstus vamzdis (standartinis ilgis 2,0 m)	Lygiai dangai (15°-60°), standus vamzdis (standartinis ilgis 1,7 m, su ZTR – iki 6 m)	Plokščiam stogui (0°-15°), lankstus vamzdis (standartinis ilgis 0,9 m)	Plokščiam stogui (0°-15°), standus vamzdis (standartinis ilgis 1,7 m, su ZTR – iki 6 m)	Šilumos izoliavimo komplektas	Pailginimas, 62 cm	Pailginimas, 124 cm	LED apšvietimo komplektas	Drėgmės izoliuojanti plėvelė

OK14 2010
diametras: 35 cm

367,-

459,-

367,-

459,-

409,-

597,-

49,-

87,-

120,-

87,-

66,-

■ Kaina EUR su PVM

□ Dėl tikslaus pristatymo laiko, kreipkitės į VELUX klientų aptarnavimo skyrių.

Montavimo gaminiai

Kodėl verta rinktis originalius VELUX montavimo gaminius?



Originalūs aukštos kokybės gaminiai



Lengvas ir greitas montavimas

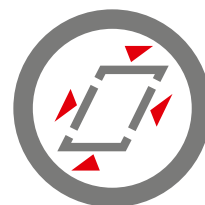

Idealiai tinka VELUX langams



Atsparūs oro sąlygoms



Optimalus patalpų mikroklimatas



10 metų garantija

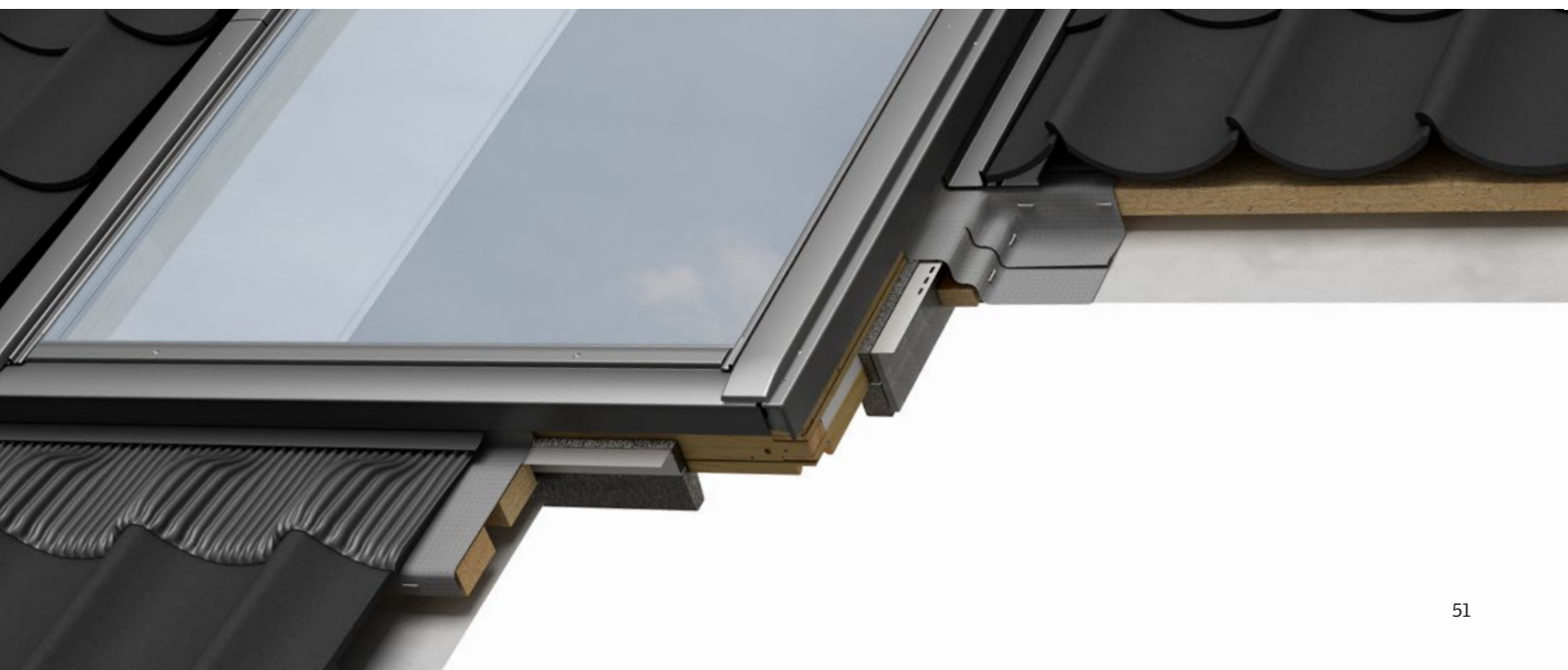

VELUX montavimo paketai



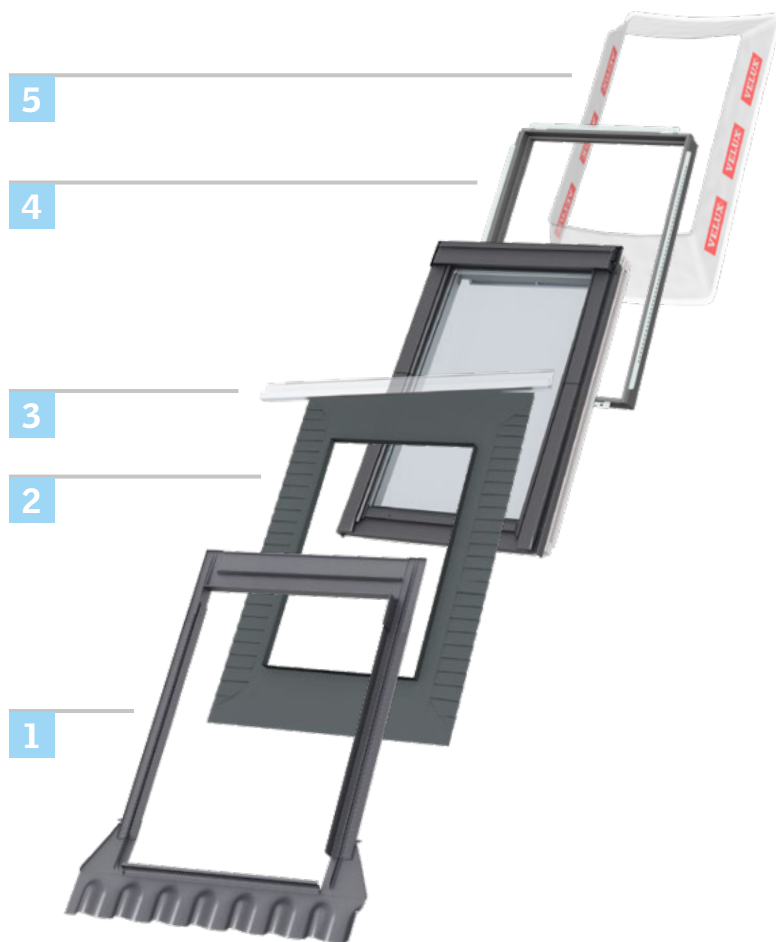

Norėdami būti tikri, kad darbo užbaigimui nepritrūksite jokių reikalingų komponentų, savo montavimo gaminius surūšiavome į logiškus paketus. Rinkdamiesi VELUX montavimo paketą, visada galite būti tikri, kad stogo langą sumontuosite greitai, saugiai ir efektyviai. Visi mūsų montavimo gaminiai pakuojami su detalėmis, išsamiais ir aiškiai pateiktomis montavimo instrukcijomis. Sukūrėme ir montavimą demonstruojančius filmukus, kuriuos galite atsisiųsti iš mūsų svetainės www.VELUX.lt. Jeigu reikia daugiau informacijos, VELUX profesionalų komanda jums padės – rašykite el. paštu velux.lietuva@velux.com arba skambinkite **(8 5) 270 91 01**.



Montavimo paketą „Pagrindinis“ sudaro: **1** + **2** + **3** + **4** + **5**

Montavimo paketą „EDW 2000“ sudaro: **1** + **2** + **3** + **4**

Montavimo paketą „EDW 0000“ sudaro: **1**

	1	2	3	4	5
	VELUX tarpinė	Drėgmės izoliavimo medžiaga	Vandens drenažo latakas	Izoliavimo komplektas	Garų izoliacija BBX
	Tarpinė bet kokiai stogo dangai – EDW, EDQ, EDZ, EDS, EDJ ar kombinuota EK-	Klostuota difuzinė plėvelė sandariai sujungia langą su stogo plėvele	Virš lango montuojamas atskiras drenažo latakas užtikrina saugų vandens nutekėjimą	Šiltinantis rėmas iš gerai prisitaikančios porolono medžiagos sandariai ir saugiam sujungimui su stogo konstrukcija	Garus izoliuojanti plėvelė komplektuojama kartu su specialiu montavimo įrankiu. Ji skirta stogo konstrukcijos apsaugai nuo drėgno oro bei garų
Montavimo paketas "Pagrindinis"					

Padidinkite komforto lygį pasirinkdami VELUX montavimo paketą „Komfortas“!

6



VELUX montavimo paketą „Komfortas“ sudaro pagrindinių įrengimo priedų rinkinys, užtikrinantis greitą, saugų ir efektyvų stoglangio montavimą. Šio rinkinio išskirtinumas – rankinio valdymo išorinė markizė, sumažinanti įkaitimą iki 76%. Daugiau apie markizes skaitykite 69 puslapyje.

5

4

3

2

1

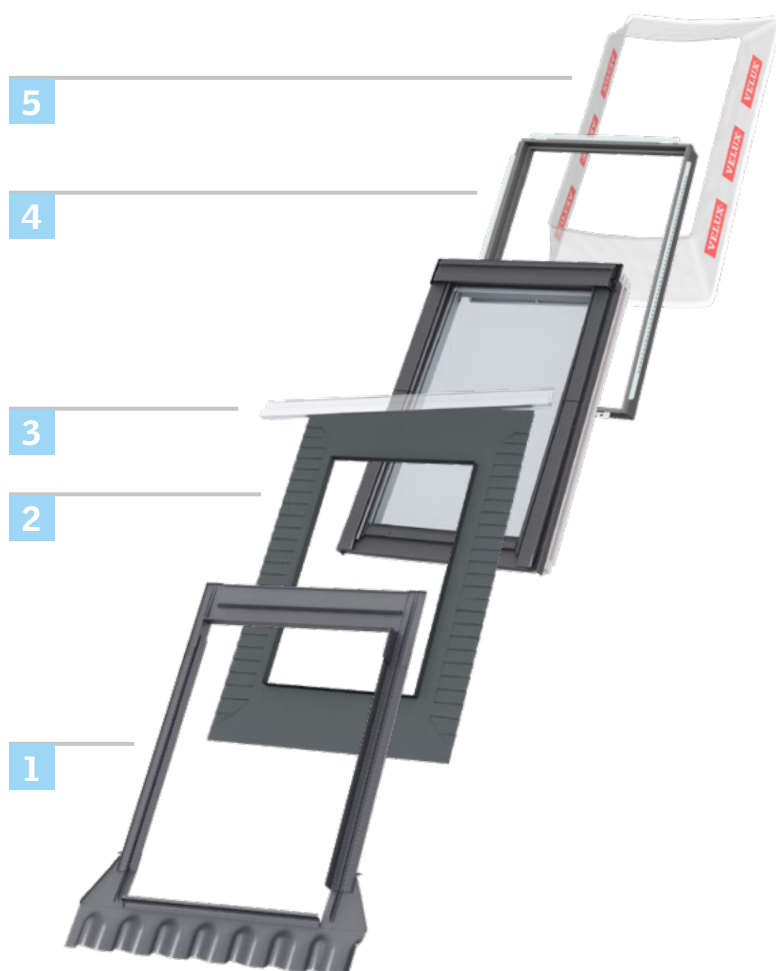

	1	2	3	4	5	6
	VELUX tarpinė	Drėgmės izoliavimo medžiaga	Vandens drenažo latakas	Izoliavimo kompleksas	Garų izoliacija BBX	Rankinio valdymo išorinė markizė
Montavimo paketas „Komfortas“						

Montavimo paketą „Komfortas“ sudaro šie gaminiai: EDW, EDQ, EDS arba EDZ 2000, BBX 0000 ir MHL 5060.

VELUX montavimo gaminiai

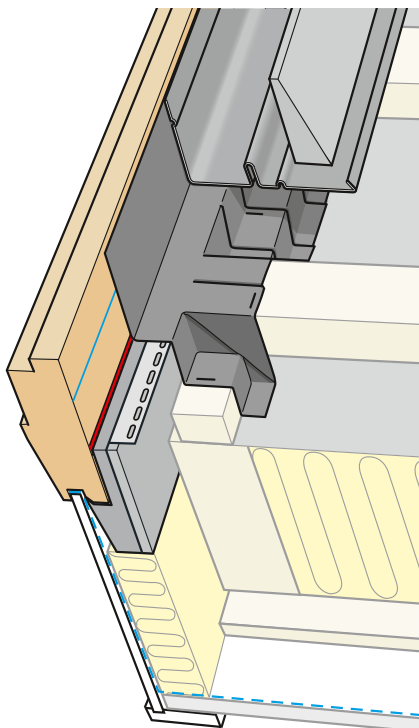

Į VELUX montavimo sistemą įeina visi reikalingi komponentai, kad rezultatas būtų patvarus ir ilgalaikis. Modulinio montavimo principas leidžia palaipsniui itin tiksliai, greitai ir logiškai sumontuoti stogo langą. Nepraleidome nei vieno žingsnelio. Mūsų montavimo gaminiai atitinka visus galiojančius reikalavimus bei standartus, keliamus tiek renovuojamiems, tiek naujiems pastatams – tai garantas, kurį suteikiame ir namų savininkams, ir montuotojams.

Montavimo paketai atitiks visus jūsų poreikius

Paruošėme montavimo paketą, kad lengviau išsirinktumėte montavimo gaminius ir teisingai sumontuotumėte stogo langą. Visus montavimui reikalingus priedus įsigysite, pasirinkdami montavimo paketą "Pagrindinis". Daugiau informacijos rasite 53 psl.



Išoriniai VELUX montavimo gaminiai užtikrina kokybišką ir oro sąlygoms atsparią izoliaciją.



Teisingai suformuota stogo lango apdaila su garų izoliacija BBX užtikrina orui nepralaidų sujungimą be šalčio tiltelių.

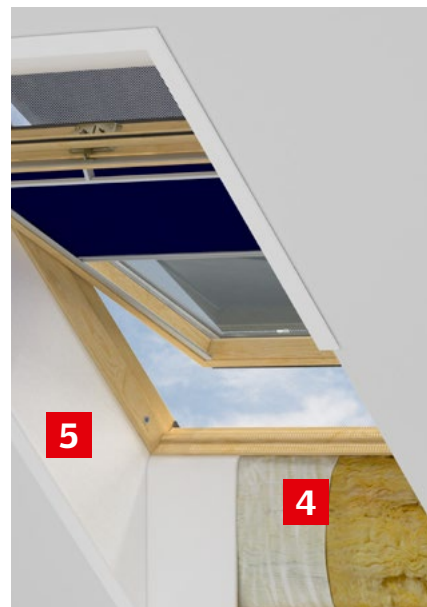

VELUX vidaus apdaila su garų izoliacija BBX užtikrina orui nepralaidų sujungimą be šalčio tiltelių, padeda suformuoti teisingos formos angokraščius, kad į kambarį patektų maksimalus šviesos srautas.



1 Tarpinės – EDW, EDQ, EDZ, EDT, EDS ir EDJ

VELUX lango montavimui būtina tarpinė. Gaminame skirtingas tarpines, tinkančias įvairioms populiariausioms stogo dangoms bei langų kombinacijoms. Visos jos pagamintos itin tiksliai, kad idealiai tiktų VELUX langui ir montavimo procesas būtų greitas ir paprastas. Tarpinės nukreipia lietaus vandenį nuo lango ir užtikrina sandarų lango bei stogo dangos sujungimą.

Montavimo paketus EDZ / EDW / EDQ / EDS / EDJ 2000 sudaro tarpinė bei izoliavimo komplektas BDX 2000.

! Pastaba!

Jei nusprendėte nenaudoti VELUX tarpinės (pvz., dėl neįprasto stogo dizaino), būtina įsigyti ZWC komplektą su lango apskardinimų detalėmis.



2 Izoliavimo komplektas – BDX 2000

BDX izoliavimo komplektą sudaro trys originalūs VELUX gaminiai – šiltinantis rėmas, difuzinė plėvelė (BFX) ir drenažo latakas. Montuojant stogo langą su BDX, jis užsandarinamas ir apšiltinamas iš išorės.

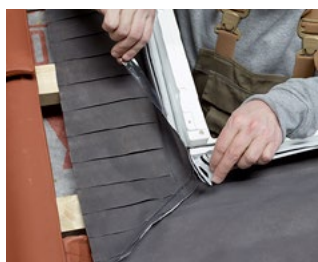

3 Drėgmės izoliavimo komplektas – BFX 1000

BFX izoliavimo komplektą sudaro du originalūs VELUX gaminiai – difuzinė plėvelė ir drenažo latakas. Vientisa klostuota plėvelė užtikrina sandarų stogo plėvelės sujungimą su grebėstais aplinkui langą.



4 Garų izoliacija – BBX 0000

Vientisa plėvelė BBX – oro bei garų nepraleidžianti sistema, apsauganti nuo kondensato susidarymo stogo konstrukcijoje.

Gaminiai vidaus apdailai



5 Vidaus apdailos – LSB/30 cm, LSC/40 cm, LSD/50 cm

Jeigu norite paruošto sprendimo, mūsų surenkama vidaus apdaila palengvins angokraščių apdailos procesą, kuriam neprireiks nei dažų, nei klijų. VELUX apdaila pagaminta iš vandeniui nelaidžios medžiagos ir idealiai tinka VELUX langui. Į komplektą įeina BBX plėvelė.

Montavimo gaminiai

KSX laikinai netiekiamas.
Apie galimybę įsigyti šį produktą informuosime savo interneto svetainėje.

VELUX stogo langus būtina montuoti su tarpinėmis, kurios atitinka tikslius lango matmenis ir idealiai sujungia langą su stogo danga. Tokiu būdu langas patikimai izoliuojamas, apsaugant nuo vandens pratekėjimo.

Tarpinės pasirinkimas

Kaip teisingai išsirinkti tarpinę?

Populiariausios VELUX tarpinės tinka daugumai stogo dangų. Tinkamą tarpinę išsirinksite, įvertinę stogo dangos storį.



EDQ

EDQ tarpinė tinka RUUKKI Classic tipo stogo dangoms arba panašioms stogo dangoms su "Click" sistema.

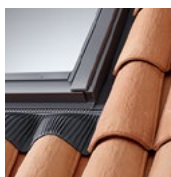

EDW

EDW tarpinė tinka stogo dangoms, kurių profilio aukštis iki 120 mm, pvz.: čerpėms, plieniniams čerpių imitacijos ar šiferio lakštams, šiaudinei, "Classic" dangai ir pan.

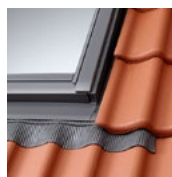

EDZ

EDZ tarpinė tinka stogo dangoms, kurių profilio aukštis iki 45 mm, pvz.: žemo profilio plieninei ar čerpių dangai ir pan. Tarpinė montuojama, kai stogo nuolydis 20°–90°.



EDT

Tarpinė lygiai stogo dangai, kurios profilis 15–40 mm, tinka RUUKKI HYYGGE ir lygioms čerpėms.



EDJ

EDJ tarpinė montuojama stoge giliau ir tinka stogo dangoms, kurių profilio aukštis iki 90 mm. Norint išvengti šalčio tiltelių susidarymo, tarpinę rekomenduojame naudoti, kai stogo nuolydis 20°–90°.



EDS

EDS tarpinė tinka lygioms stogo dangoms, kurių profilio aukštis iki 16 mm, pvz.: bituminėms čerpelėms, skiedroms ir kt.



ZWC

ZWC – tai lango skardelių komplektas, kurį būtina užsisakyti, jeigu montavimui nenaudojama tarpinė, pvz., kai stogo danga – valcuojami skardos lakštai.

Patobulinkite esamus langus!

Rankinio valdymo langus su viršutine rankena patobulinkite į valdomus nuotoliniu būdu.



- Įsigykite nuotolinio valdymo komplektą su saulės baterija.
- Lengvas montavimas be laidų.
- Patogus nuotolinis valdymas bei galimybė įsirengti patalpų mikroklimato valdymo sistemą VELUX ACTIVE.



Išmaniems ir sveikiems namams!



Daugiau informacijos
apie VELUX ACTIVE rasite
31 psl.

Tarpinės įvairioms stogo dangoms



Čerpės
Tarpinė: EDW



Čerpės
Tarpinė: EDW



Čerpės
Tarpinė: EDW



"Classic"
tipo lakštai
Tarpinė: EDQ ir EDW



Natūralus skalūnas
Tarpinė: EDZ



Natūralus akmuo
Tarpinė: EDZ



Lygiai stogo dangai,
kaip „Ruukki
Hygge“
Tarpinė: EDT

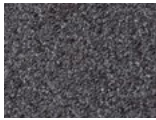

Bituminė
ruloninė danga
Tarpinė: EDS

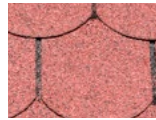

Bituminės čerpelės
Tarpinė: EDS



Valcuoto profilio metalinė stogo danga
Tarpinė: ZWC
(rekomenduojame, kad montavimo darbus
atliktų stogdengys)



Varinė stogo danga
Tarpinė: ZWC
(rekomenduojame rinktis langus su vario
apskardinimais ir montavimo darbus patikėti
stogdengiui)

Tarpinių medžiagos ir spalvos

Standartinės VELUX tarpinės yra tamsiai pilkos spalvos (RAL kodas 7043) ir vizualiai tinka visiems stogams. Esant specifinei situacijai, kai reikalingas kitoks sprendimas, VELUX gali pagaminti ir kitokių spalvų tarpines.



Standartinės
tarpinės
Tamsiai
pilkos spalvos
aluminio detalės
ir sijonas

0000/2000



Tamsiai pilkos
spalvos aluminio
detalės ir juodas
sijonas

0500



Tamsiai pilkos
spalvos aluminio
detalės ir
geltonas (ochra)
sijonas

0700 C1



Tamsiai pilkos
spalvos aluminio
detalės ir
raudonas
(terakota) sijonas

0700 C2

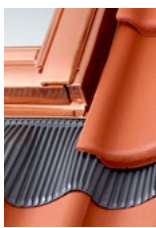

Vario detalės ir
tamsiai pilkos
spalvos sijonas

0100



Cinko detalės ir
tamsiai pilkos
spalvos sijonas

0300

Pasirenkami montavimo aukščiai

Standartinis montavimas – raudonai pažymėtame lygyje

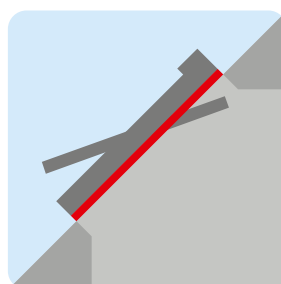
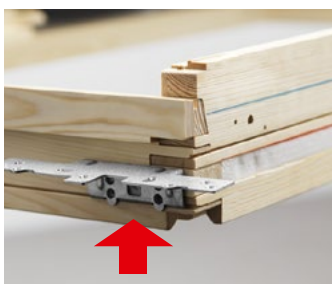

Įgilintas montavimas – mėlynai pažymėtame lygyje

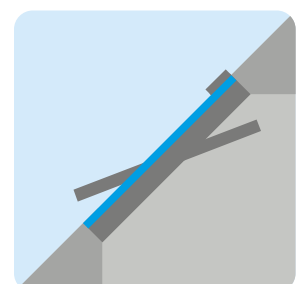
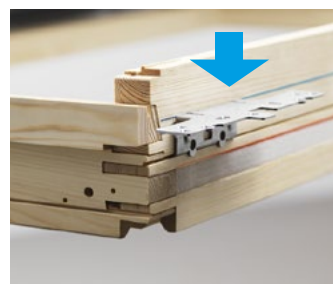

VELUX langai komplektuojami su kampiniais, kurie gali būti naudojami abiem montavimo lygiams. Jeigu norite geresnės izoliacijos bei vizualiai patrauklesnio vaizdo, rinkitės tarpines įgilintam montavimui (40 mm giliau stoge).

! Įgilintam montavimui reikalinga speciali tarpinė!

Kombinuotos tarpinės

Stogo langų montavimui standartiniame lygyje

Šios tarpinės naudojamos, kai langai montuojami įvairių kombinacijų grupėmis.

Vienas šalia kito montuojamų langų aukštis turi būti vienodas, o vienas virš kito montuojamų – plotis.



2 LANGŲ KOMBINACIJA



2 LANGŲ KOMBINACIJA



3 LANGŲ KOMBINACIJA

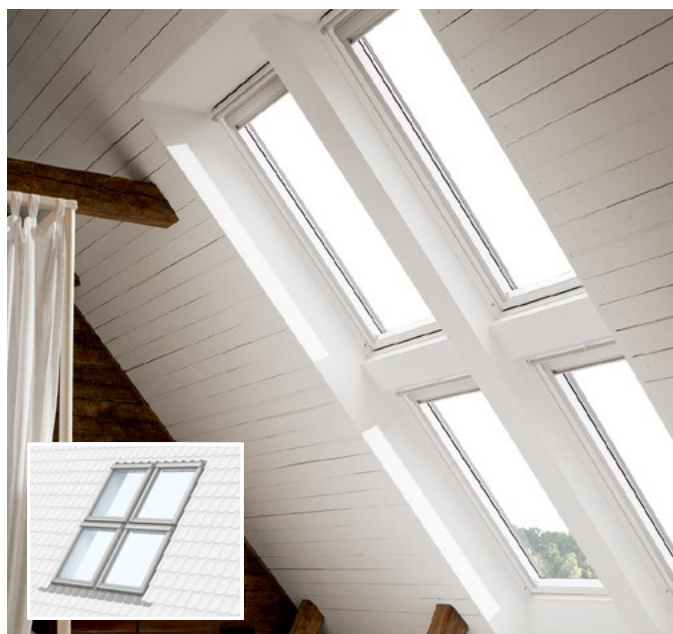

4 LANGŲ KOMBINACIJA



EKW/EKS

Tarpinės EKW, EKS

- Stogams, kurių nuolydis 15–90 laipsnių.
- Montuojamų grupėmis stogo langų kombinacijoms vienas šalia ar vienas virš kito.
- EKW tarpinė skirta banguotai stogo dangai, kurios profilio aukštis iki 120 mm (pvz. čerpėms, banguotiems skardos lakštams ir pan.)
- EKS tarpinė skirta lygioms stogo dangoms, kurių profilio aukštis iki 16 mm (pvz., bituminėms čerpelėms, ruloninei dangai ir pan.)



ETW/ETS

Tarpinės ETW, ETS

- Stogams, kurių nuolydis 15–90 laipsnių.
- Stogo langų ir nevarstomų apatinių langų GIL/GIU kombinacijų montavimui.
- Viršutiniams stogo langams naudojama įprastinė tarpinė, o GIL/GIU – ETW ar ETS.
- ETW tarpinė skirta banguotai stogo dangai, kurios profilio aukštis iki 120 mm (pvz. čerpėms, banguotiems skardos lakštams ir pan.)
- ETS tarpinė skirta lygioms stogo dangoms, kurių profilio aukštis iki 16 mm (pvz., bituminėms čerpelėms, ruloninei dangai ir pan.)



EFW/EFS

Tarpinės EFW, EFS

- Stogams, kurių nuolydis 15–55 laipsnių.
- Stogo langų ir apatinių vertikalių langų VFE/VIU kombinacijų montavimui.
- EFW tarpinė skirta banguotai stogo dangai, kurios profilio aukštis iki 120 mm (pvz. čerpėms, banguotiems skardos lakštams ir pan.)
- EFS tarpinė skirta lygioms stogo dangoms, kurių profilio aukštis iki 16 mm (pvz., bituminėms čerpelėms, ruloninei dangai ir pan.)

VELUX Du viename



















EBW
EKW

Naujiena!

Naujasis VELUX Du viename langų sprendimas suteiks daugiau dienos šviesos. Gražus rezultatas be tarpo tarp langų sukuria įspūdį, kad du langai tampa vienu elementu. Taip galėsite mėgautis didesniu erdvės pojūčiu.

Techninės stogo langų vertės

	Standard				Standard Plus			
MODELIS	GLL 1061	GLL 1061 B	GLU 0061	GLU 0061 B	GLL 1064	GLL 1064 B	GLU 0064	GLU 0064 B
MEDŽIAGA	klijuota pušies mediena 		mediena su poliuretano danga 		klijuota pušies mediena 		mediena su poliuretano danga 	
								
VALDYMO BŪDAS								
	rankena viršuje	rankena apačioje	rankena viršuje	rankena apačioje	rankena viršuje	rankena apačioje	rankena viršuje	rankena apačioje
Dulkių ir vabzdžių filtras	<input type="checkbox"/>	<input type="checkbox"/>	<input type="checkbox"/>	<input type="checkbox"/>	<input type="checkbox"/>	<input type="checkbox"/>	<input type="checkbox"/>	<input type="checkbox"/>

STIKLO PAKETO PARAMETRAI:















U _g = šilumos laidumas stiklo paketo centre (standartas EN 673) W/m ² K	0,6	0,6	0,6	0,6	0,6	0,6	0,6	0,6
Stiklo paketas	61	61	61	61	64	64	64	64
Kamerų skaičius	dvejų kamerų	dvejų kamerų	dvejų kamerų	dvejų kamerų	dvejų kamerų	dvejų kamerų	dvejų kamerų	dvejų kamerų
Rėmo profilio izoliacija	<input type="checkbox"/>	<input type="checkbox"/>	<input type="checkbox"/>	<input type="checkbox"/>	<input type="checkbox"/>	<input type="checkbox"/>	<input type="checkbox"/>	<input type="checkbox"/>
Dujos stiklo paketo kameroje	argonas	argonas	argonas	argonas	argonas	argonas	argonas	argonas
Laminuotas stiklo paketas, atsparumas atitinka P2A klasę (standartas EN 356)								
Laminuotas stiklo paketas, atsparumas atitinka 1B1 klasę (standartas EN 12600)								
"Easy-to-clean" danga, palengvinanti valymą					<input type="checkbox"/>	<input type="checkbox"/>	<input type="checkbox"/>	<input type="checkbox"/>
Danga, mažinanti išorinio stiklo rasojimą								
g = bendras saulės energijos laidumas (standartas EN 410)	0,5	0,5	0,5	0,5	0,46	0,46	0,46	0,46
τ _v = šviesos laidumas (standartas EN 410)	0,68	0,68	0,68	0,68	0,62	0,62	0,62	0,62
τ _{uv} = UV laidumas (standartas EN 410)	0,22	0,22	0,22	0,22	0,16	0,16	0,16	0,16

LANGO PARAMETRAI:

U _w = šilumos laidumas langui (standartas EN ISO 12567-2) W/m ² K	1,1	1,1	1,1	1,1	1,0	1,0	1,0	1,0
Oro skverbties klasė (standartas EN 1026)	4	4	4	4	4	4	4	4
R _w – garso izoliacija (standartas EN 717-1)*	32	32	32	32	35	35	35	35
Lietaus triukšmo slopinimas					<input type="checkbox"/>	<input type="checkbox"/>	<input type="checkbox"/>	<input type="checkbox"/>

*Viso lango, o ne tik stiklo paketo reikšmė.

Premium

GPL 3070	GPL 3068	GPU 0070	GPU 0068	GGL 3068	GGL 3066	GGL 3062	GGL 306621	GGL 306821	GGU 0068	GGU 0066	GGU 0062
klijuota pušies mediena 		mediena su poliuretano danga 		klijuota pušies mediena 				mediena su poliuretano danga 			
											
 viršutinė ir apatinė rankenos, panoraminis vaizdas				 rankena viršuje			 nuotolinis valdymas		 rankena viršuje		
•	•	•	•	•	•	•	•	•	•	•	•

1,0	0,7	1,0	0,7	0,7	0,6	0,5	0,6	0,7	0,7	0,6	0,5
70	68	70	68	68	66	62	66	68	68	66	62
vienos kameros	dvių kamerų	vienos kameros	dvių kamerų	dvių kamerų	dvių kamerų	dvių kamerų	dvių kamerų	dvių kamerų	dvių kamerų	dvių kamerų	dvių kamerų
•	•	•	•	•	•	•	•	•	•	•	•
argonas	argonas	argonas	argonas	argonas	argonas	kriptonas	argonas	argonas	argonas	argonas	kriptonas
•	•	•	•	•	•	•	•	•	•	•	•
•	•	•	•	•	•	•	•	•	•	•	•
					•	•	•			•	•
					•	•	•			•	•
0,46	0,49	0,46	0,49	0,49	0,44	0,47	0,44	0,49	0,49	0,44	0,47
0,68	0,68	0,68	0,68	0,68	0,62	0,68	0,62	0,68	0,68	0,62	0,68
0,05	0,05	0,05	0,05	0,05	0,05	0,05	0,05	0,05	0,05	0,05	0,05

1,3	1,1	1,3	1,1	1,1	1,0	0,92	1,0	1,1	1,1	1,0	0,92
4	4	4	4	4	4	4	4	4	4	4	4
35	35	35	35	35	37	42	37	35	35	37	42
	•		•	•	•	•	•	•	•	•	•

Komplektas apsaugai nuo sniego ir ledo ZIS

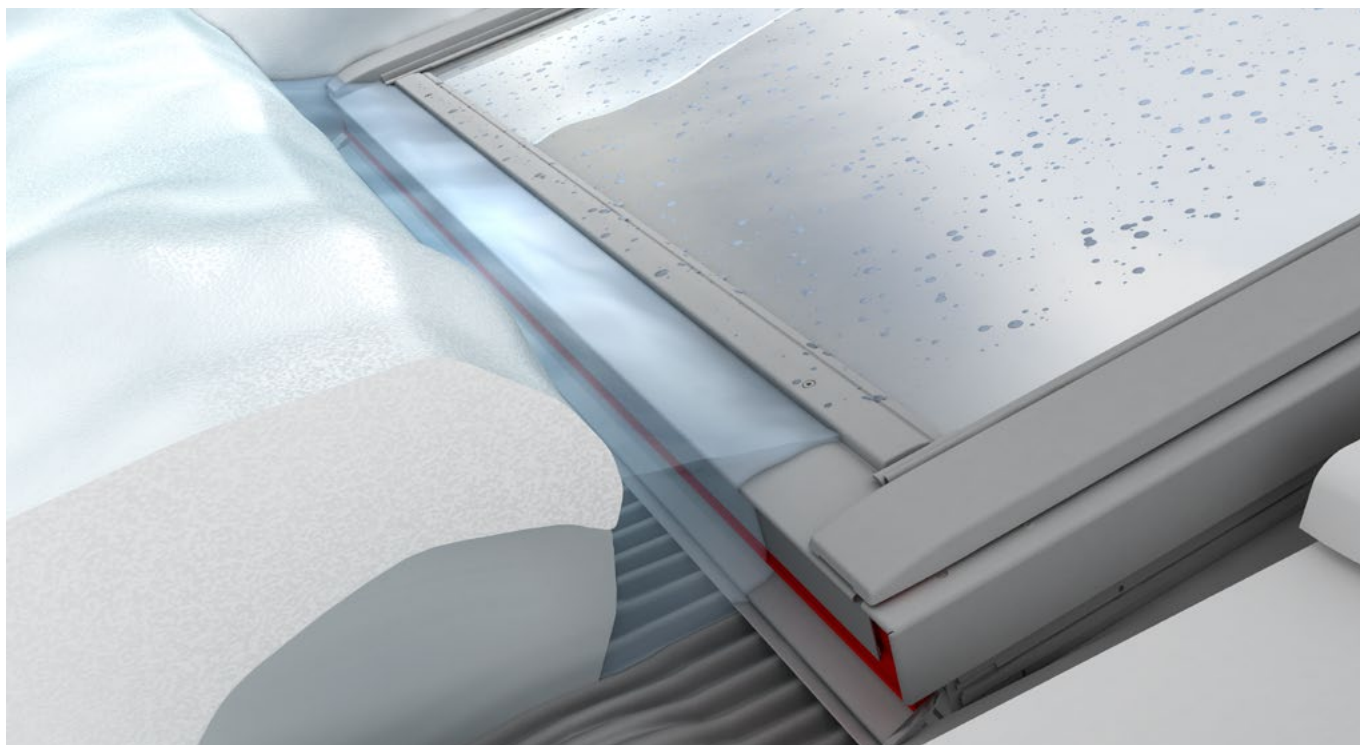

Jei sniegas ir ledas yra nenuvalomi ir ant lango laikosi ilgesnį laiką, tirpstantis vanduo negali laisvai nubėgti ir pradeda skverbtis į vidų. Siekiant išvengti sniego ir ledo tirpimo vandens įsiskverbimo į vidų

rizikos, VELUX savo klientams siūlo sniego ir ledo komplektą, kuris neleidžia aplink langą kauptis ledo sluoksniui ir šią riziką sumažina.



VELUX atestuoti montuotojai sumontuos sparčiai ir lengvai
Nors montavimo procedūra greita ir paprasta, svarbu, kad visi etapai būtų atliekami kuo tiksliau, pagal montavimo instrukciją. Dėl tinkamo montavimo kreipkitės į artimiausią VELUX prekybos atstovą.

Senų langų atnaujinimui
Regionams, kur dažni šalčiai bei gausiai sniega, stogo langams atnaujinti rekomenduojame ZIS komplektą. Komplekte yra speciali tarpinė ir varžtai. Šis komplektas bei langas su 2 kamerų stiklo paketu efektyviai apsaugos namus nuo šalčio net atšiauriausiomis žiemomis.

Kodėl verta rinktis VELUX užuolaidėles ir markizes?



Užuolaidėlės, markizės ir išorinės žaliuzės yra svarbios, norint kontroliuoti temperatūrą ir sukurti komfortišką aplinką kambaryje



Energiškai efektyvios užtamsinančios užuolaidėlės sumažina iš lauko patenkančio šalčio kiekį



Markizės sumažina į patalpą patenkančios šilumos kiekį iki 73%



3 metų garantija



Užuolaidėlės užtikrina visišką kambario užtamsinimą arba šviesos kiekio reguliavimą jame



Modelis Dydis

1 žingsnis

Pasitirkinkite savo lango dydį ir modelį, kurį rasite ant lango duomenų plokštelės.

2 žingsnis

Nusirašykite stogo lango dydį ir modelį. Stogo lango dydis (pvz. MK06) atitinka užuolaidėlės dydį.

3 žingsnis

Pasirinkite užuolaidėlės modelį, spalvą ir raštą.



Originalūs VELUX montavimo laikikliai



Visi stogo langai turi iš anksto sumontuotus laikiklius, kurie tiks jūsų pasirinktai užuolaidėlei.

Užtemdymas

Tamsinanti užuolaidėlė DKL – puikus miegas su puikiu užtemdymu

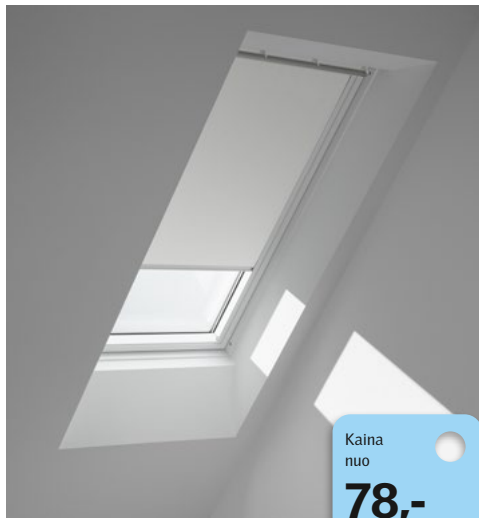

Kaina nuo
78,-



- Puikus užtemdymas.
- Oeko-Tex® standartas.
- Fiksavimas bet kurioje padėtyje.
- Šiuolaikiškas dizainas, tinkamas jūsų stogo langui.
- Galimos 16 spalvų ir raštų.
- Valdymo būdai: rankinio valdymo DKL, elektrinio valdymo DML, saulės energijos valdymo DSL.

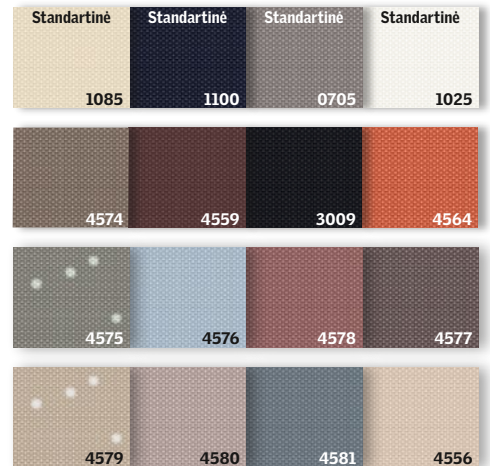

Galimos užuolaidėlių DKL, DML, DSL spalvos.

Dviguba tamsinanti užuolaidėlė DFD – du viename – užtemdymas ir šviesos reguliavimas



Kaina nuo
101,-



- Užtemdymas bet kuriuo metu.
- Švelniai išskaido dienos šviesą.
- Oeko-Tex® standartas.
- Fiksavimas bet kurioje vietoje.
- Elegantiškas dizainas tinkamas jūsų stogo langui.
- Galimos 16 spalvų su balta klostuota užuolaidėle.
- Rankinis valdymas.

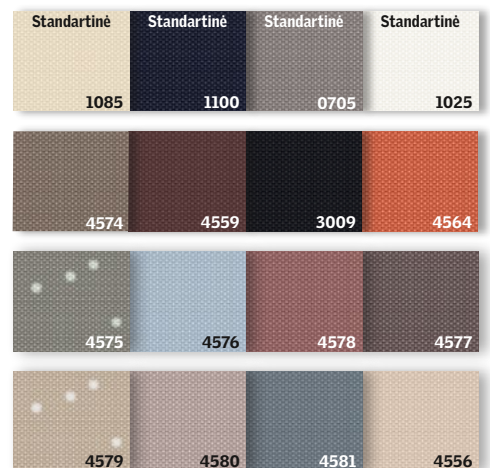

Galimos dvigubos užuolaidėlės DFD spalvos.

Komplektuojama tik su balta klostuota užuolaidėle.

Šilumą izoliuojanti tamsinanti užuolaidėlė FHC – išsaugo šilumą patalpoje net ir šaltą naktį bei puikiai užtamsina

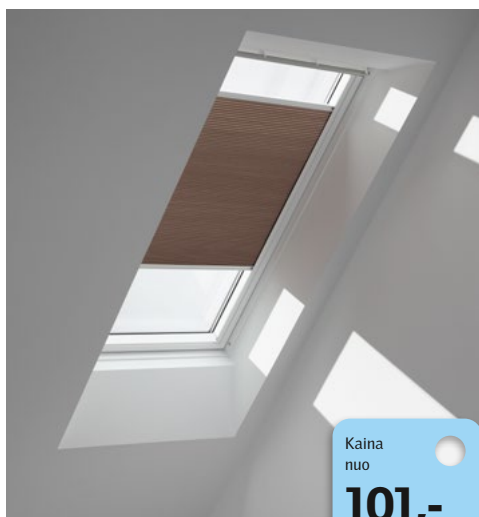

Kaina nuo
101,-



- Puikus užtemdymas.
- Fiksavimas bet kurioje padėtyje.
- Dvigubai klostuota, suteikia šilumos izoliaciją.
- Galima rinktis iš 16 spalvų.
- Suteikia privatumą ir šviesos reguliavimą.
- Apsaugo nuo šalto oro.
- Nėra matomų virvelių.
- Rankinis valdymas.



Galimos šilumą izoliuojančių užuolaidėlių FHC spalvos.

Tamsinančios ritininės užuolaidėlės DKL, DFD – Kolekcija vaikams



Kaina nuo
106,-



- Labai geras užtemdymas – net iki 99,9%!
- OEKO-TEX® standartas – gaminant nenaudotos jokios žalingos medžiagos.
- Elegantiškas dizainas.
- Rankinis valdymas; fiksavimas bet kurioje padėtyje.
- Lengvas ir greitas montavimas.

KOLEKCIJA
VAIKAMS!

VELUX užuolaidėlės kūdikiams

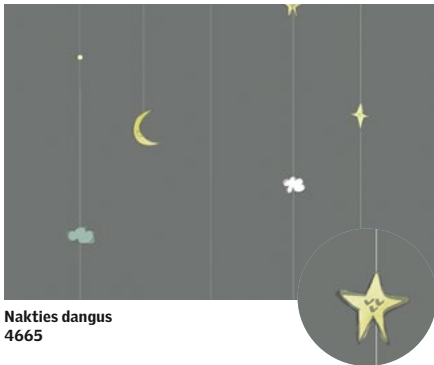

Nakties dangus
4665



Oro balionai
4666



Aitvarai
4667

VELUX užuolaidėlės berniukams



Visata
4653

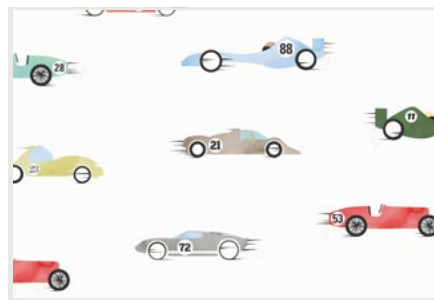

Lenktyninės mašinos
4654



Keliai
4655

VELUX užuolaidėlės mergaitėms



Rožinės žvaigždutės
4659



Mėlynas dangus
4660

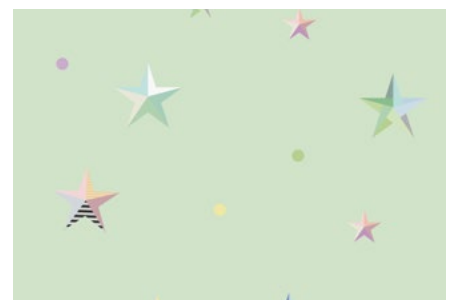

Žalios žvaigždutės
4661



Kaina
nuo
95,-

- Kolekcija „Colour by You“ leidžia jums susikurti užuolaidėles, kurios atitiks jūsų kambarį, stilių ir asmeninį skonį.
- Spalvas iš kolekcijos „Colour by You“ galite pasirinkti peršviečiamoms ritininėms užuolaidėlėms, tamsinančioms ritininėms užuolaidėlėms ir dviguboms tamsinančioms ritininėms užuolaidėlėms – visos užuolaidėlės gali būti balto arba šlifoto aliuminio rėmeliais.

Tamsinanti užuolaidėlė su kabliukais RHZ – kambario užtemdymas

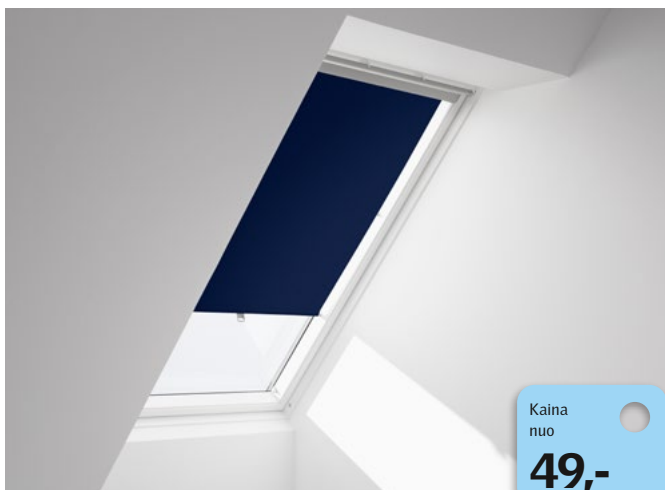

- Užtemdymas.
- Fiksuojama trijose padėtyse su kabliukais.
- Galimos 2 spalvos.



Kaina
nuo
49,-

Šviesos reguliavimas

Klostuotos užuolaidėlės FHL, FML, FSL – lanksti valdymo sistema ir privatumas



Kaina
nuo
78,-

- Švelniai išsklaido dienos šviesą.
- Fiksavimas bet kurioje vietoje.
- Elegantiškas dizainas tinkantis tavo stogo langui.
- 16 spalvų ir raštų.
- Galimas valdymas: rankinis FHL, elektra FML ir saulės energija FSL.



FHL, FML, FSL standartinės ir stiliaus spalvos

Ritininės užuolaidėlės RFL, RML, RSL – sušvelnina dienos šviesą ir atspindžius

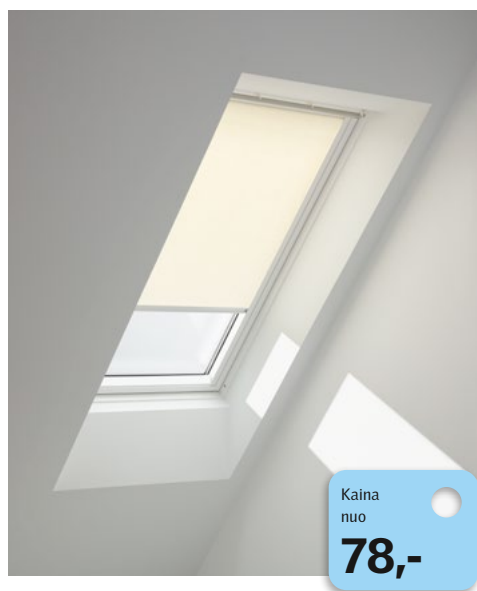

Kaina
nuo
78,-

- Išsklaido įeinančią šviesą.
- Suteikia jaukią atmosferą.
- Fiksuojama bet kurioje padėtyje.
- Elegantiškas dizainas, tinkantis tavo stogo langui.
- 16 spalvų ir raštų.
- Galimas valdymas: rankinis RHL, elektra RML arba saulės energija RSL.

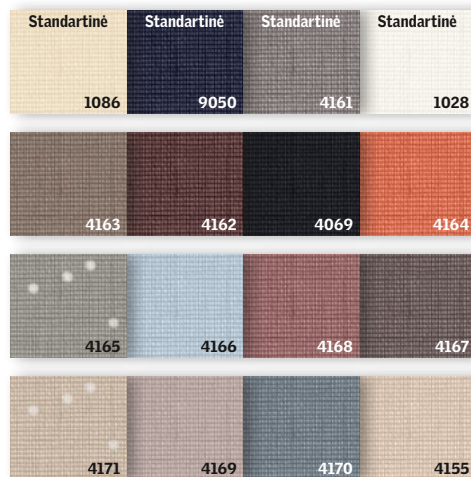

RFL, RML, RSL standartinės ir stiliaus spalvos

Vidinė žaliuzė PAL – tinkama drėgnoms patalpoms



Kaina
nuo
101,-

- Puikiai tinka drėgnoms patalpoms.
- Gaminama 6 skirtingų atspalvių.
- Galimas tik rankinis valdymas.

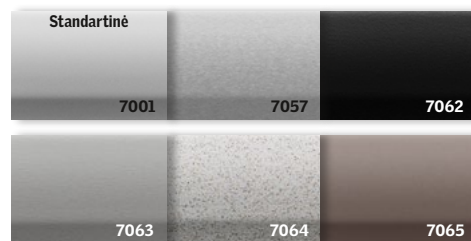

Galimos vidinių žaliuzių PAL spalvos.

Apsauga nuo karščio

Markizė MHL – efektyviai apsaugo kambarį nuo karščio



Kaina
nuo

54,-

- Pasyvus šildymas sumažinamas iki 76%.
- Permatoma tinklinė medžiaga, pralaidi šviesai ir neužstoja vaizdo.
- Valdoma ir lengvai montuojama iš vidaus.
- Galimas valdymas: rankinis MHL, elektra MML arba saulės energija MSL.

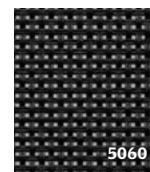

5060

MHL, MML, MSL
spalva.

Tamsinanti išorinė markizė SSS – apsauga nuo karščio ir patalpos užtemdymas



Kaina
nuo

366,-

- Sumažina įkaitimą iki 80%
- Suteikia iki 85% kambario pritemdymą
- Patvari medžiaga
- Stilingas dizainas
- Valdymas tik saulės baterijomis

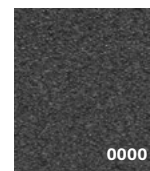

0000

SSS
spalva.

Išorinė žaliuzė SML, SSL, SMH – apsauga bet kokiomis sąlygomis

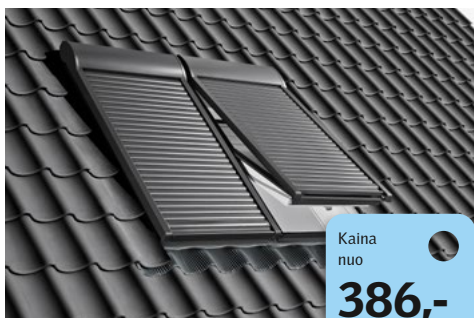

Kaina
nuo

386,-

- Sumažina šilumos patekimą iki 94%.
- Visiškas užtemdymas.
- Pagerina šilumos izoliaciją.
- Sumažina lietaus keliamą triukšmą.
- Padidina apsaugą nuo įsilaužimo.
- Galimas valdymas: rankinis SHL, elektra SML arba saulės energija SSL.



0000

SHL, SML, SSL
spalva.

Apsauga nuo vabzdžių

Tinklelis nuo vabzdžių ZIL – mėgaukitės gaiviu oru be vabzdžių



Kaina
nuo

101,-

- 100% nepraleidžianti vabzdžių medžiaga.
- Nauja, patobulinta tinklinė medžiaga geresniam permatumui ir šviesos pralaidumui.
- Puikiai tinka jūsų VELUX stogo langui.
- Rankinis valdymas.
- Baltos spalvos rėmeliai.

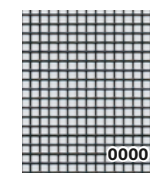

0000

ZIL spalva.

Išsirinkite jums tinkamą nuotolinio valdymo komplektą!

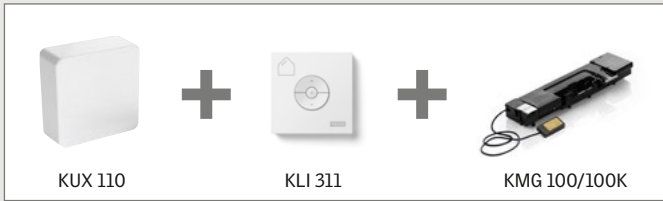

Elektrinio valdymo komplektas: valdymo blokas KUX 110 + jungiklis KLI 311 + variklis KMG 100/100K

- Sistema skirta vieno stogo lango valdymui nuotoliniu būdu.
- Valdymas sienoje įrengiamu jungikliu.
- Maitinimas – iš elektros tinklo.
- Variklis KMG 100/100K komplektuojamas kartu su lietaus jutikliu ir jungikliu KLI.

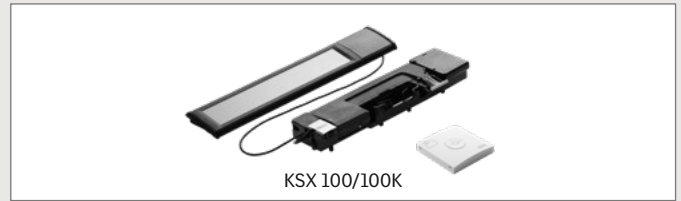

Saulės energijos valdymo komplektas KSX 100/100K

- Sistema skirta vieno stogo lango valdymui nuotoliniu būdu.
- Maitinimas – iš saulės baterijos.
- Sistemos įrengimas paprastas – nereikia jokių laidų.
- Sistemą sudaro: saulės baterija, variklis, lietaus jutiklis ir sienoje montuojamas jungiklis.



VELUX ACTIVE patalpų mikroklimato valdymo sistema KIX 300 EU

- Patalpų mikroklimato jutiklis.
- Sienoje įrengimas jungiklis.
- Tinklų sietuvas.
- Nemokama programėlė išmaniesiems mobiliesiems įrenginiams.



VELUX INTEGRA® stogo langas

- VELUX INTEGRA® – nuotolinio valdymo langai maksimaliam komfortui.
- Valdomi pulteliu liečiamu ekranu arba į sieną įmontuojamu jungikliu (priklausomai nuo lango pagaminimo datos).
- Į komplektą įeina lietaus jutiklis, kuris vos prasidėjus lietuvi automatiškai uždaro langą.
- Suderinamas su patalpų mikroklimato valdymo sistema VELUX ACTIVE.
- Ant VELUX INTEGRA® stogo langų galima įrengti nuotolinio valdymo užuolaidėles, markizes ir išorines žaliuzes.

Produktas	KUX 110	KMG 100/100K	KIX 300 EU	KSX 100/100K
Kainos	94,-	270,-	252,-	359,-

Priedai rankiniam valdymui



Valdymo lazdelė ZCZ 080

Lazdelė naudojama sunkiai pasiekiamiems langams valdyti. Lazdelės ilgis 80 cm. Jei norite valdyti užuolaidėles, reikalingas adapteris.



Valdymo lazdelė ZCT 200

Teleskopinė lazdelė padės pasiekti ir valdyti aukštai esančius langus. Lazdelė pasiilgina iki 180 cm. Jei norite valdyti užuolaidėles, reikalingas adapteris.



Adapteris užuolaidėlei ZOZ 085

Adapteris rankiniam VELUX užuolaidėlių valdymui lazdele palengvina užuolaidėlės fiksavimą bet kurioje vietoje.



Adapteris užuolaidėlei ZOZ 040

Adapteris rankiniam VELUX užuolaidėlių su kabliukais valdymui lazdele palengvina užuolaidėlės fiksavimą trijose padėtyse.

Adapteris GZL/GLL/GLU langui ZOZ 095



Lazdelės adapteris, kurio pagalba lengviau atidarysite sunkiai pasiekiamą GZL/GLL/GLU stogo langą su viršutine rankena. Adapteris naudojamas kartu su varstymo lazdele ZCZ 080 arba ZCT 200.

Užraktas ZOZ 012

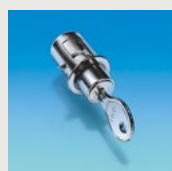

Montuojamas papildomam saugumui (GZL/GLL/GLU/GGL/GGU langams).

Produktas	ZCZ 080	ZCT 200	ZOZ 085	ZOZ 095	ZOZ 040	ZOZ 012
Kainos	23,-	28,-	12,-	12,-	12,-	24,-

Sukurkite kupinus šviesos namus

Dienos šviesos planavimas yra reikšminga projektavimo dalis. Svarbu atsižvelgti ir į statinio suplanavimą, ir į technines charakteristikas – dydį, vietą, paskirtį ir kt. Numatyti, kiek ir kokios dienos šviesos reikia konkrečiam kambariui, gali būti sudėtinga. VELUX grupės architektai ir dienos šviesos entuziastai sukūrė nemokamą programą "Daylight visualizer", kuri padės rasti tinkamą dienos šviesos pasirinkimo sprendimą.

Daugiau apie programą www.velux.lt



Savo interneto svetainėje www.VELUX.lt atnaujinome skiltį profesionalams. Čia pateikiame daug architektams bei montuotojams naudingos informacijos bei brėžinių.

Pakeiskite savo senąjį stogo langą 1:1





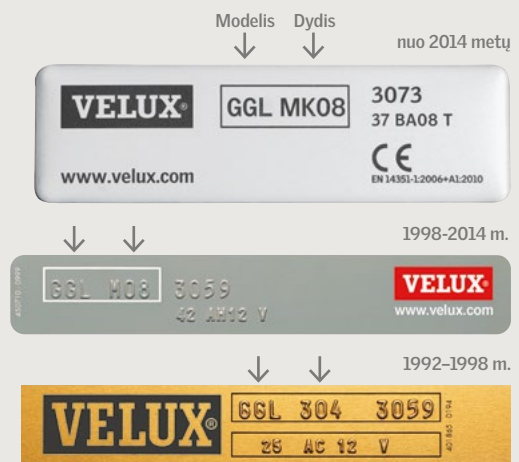



















Galite lengvai pakeisti esamą VELUX stogo langą mūsų naujosios kartos langu, nes išoriniai matmenys yra tie patys.











Kiekvienas VELUX stogo langas turi unikalų duomenų lentelę, kurioje nurodytas lango tipas ir dydis – tai visa informacija, kurios reikia užsakant langą. Atsižvelgiant į jūsų lango pagaminimo metus, duomenų lentelės vaizdas ir vieta gali skirtis.

Kainos Stogo langai

	Stogo lango modelis ir dydis (cm) Stiklo plotas (m ²)	Uw W/(m ² K)	CK02 55 x 78 0,22	CK04 55 x 98 0,29	CK06 55 x 118 0,37	FK04 66 x 98 0,38	FK06 66 x 118 0,47	FK08 66 x 140 0,58	MK04 78 x 98 0,47	MK06 78 x 118 0,59	MK08 78 x 140 0,72
Standard	 GLL 1061 rankena viršuje	1,1	326,-	347,-	-	386,-	403,-	441,-	394,-	428,-	458,-
	 GLL 1061 B rankena apačioje	1,1	-	-	-	-	403,-	-	394,-	428,-	458,-
	 GLU 0061 rankena viršuje	1,1	400,-	-	-	-	495,-	542,-	484,-	526,-	563,-
	 GLU 0061 B rankena apačioje	1,1	-	-	-	-	495,-	-	484,-	526,-	563,-
Standard Plus	 GLL 1064 rankena viršuje	1,0	398,-	425,-	-	472,-	493,-	540,-	482,-	524,-	561,-
	 GLL 1064 B rankena apačioje	1,0	-	-	-	-	493,-	-	482,-	524,-	561,-
	 GLU 0064 rankena viršuje	1,0	498,-	-	-	-	616,-	675,-	603,-	655,-	701,-
	 GLU 0064 B rankena apačioje	1,0	-	-	-	-	616,-	-	603,-	655,-	701,-
Premium	 GGL 3068 rankena viršuje	1,1	413,-	441,-	490,-	490,-	511,-	560,-	501,-	544,-	582,-
	 GGU 0068 rankena viršuje	1,1	500,-	533,-	592,-	592,-	619,-	678,-	606,-	658,-	704,-
	 GPL 3070 rankena viršuje, apačioje	1,3	-	535,-	594,-	-	621,-	680,-	607,-	660,-	707,-
	 GPU 0070 rankena viršuje, apačioje	1,3	-	606,-	674,-	-	704,-	771,-	689,-	749,-	801,-
	 GPL 3068 rankena viršuje, apačioje	1,1	-	626,-	695,-	-	726,-	796,-	711,-	773,-	827,-
	 GPU 0068 rankena viršuje, apačioje	1,1	-	709,-	788,-	-	823,-	902,-	806,-	876,-	937,-
	 GGL 3066 rankena viršuje	1,0	495,-	527,-	586,-	586,-	612,-	671,-	599,-	651,-	697,-
	 GGU 0066 rankena viršuje	1,0	599,-	638,-	709,-	709,-	740,-	811,-	725,-	788,-	843,-
	 GGL 3062 rankena viršuje	0,92	608,-	648,-	720,-	720,-	752,-	824,-	736,-	800,-	856,-
	 GGU 0062 rankena viršuje	0,92	735,-	784,-	871,-	871,-	910,-	997,-	890,-	968,-	1036,-
	 GGL 306821 VELUX INTEGRA®	1,1	931,-	959,-	1008,-	1008,-	1029,-	1078,-	1019,-	1062,-	1100,-
	 GGU 006821 VELUX INTEGRA®	1,1	1018,-	1051,-	1110,-	1110,-	1137,-	1196,-	1124,-	1176,-	1222,-
	 GZL 1051 rankena viršuje	1,3	255,-	272,-	-	302,-	316,-	346,-	309,-	336,-	360,-
	 GZL 1051 B rankena apačioje	1,3	-	-	-	-	316,-	-	309,-	336,-	360,-

Tarpinės ir montavimo gaminiai

	Stogo lango modelis ir dydis (cm)	Stogo dangos profilio aukštis	CK02 55 x 78	CK04 55 x 98	CK06 55 x 118	FK04 66 x 98	FK06 66 x 118	FK08 66 x 140	MK04 78 x 98	MK06 78 x 118	MK08 78 x 140
Tarpinės pavieniam langui											
	Montavimo paketas "Pagrindinis" su EDW	iki 120 mm	160,-	161,-	166,-	166,-	168,-	170,-	167,-	170,-	177,-
	EDW 2000 (+ BDX)	iki 120 mm	140,-	141,-	146,-	146,-	148,-	150,-	147,-	150,-	157,-
	EDW 0000	iki 120 mm	98,-	99,-	104,-	104,-	106,-	109,-	105,-	109,-	116,-
	Montavimo paketas "Pagrindinis" su EDQ	iki 40 mm	165,-	166,-	170,-	170,-	172,-	175,-	171,-	175,-	181,-
	EDQ 2000 (+ BDX)	iki 40 mm	145,-	146,-	150,-	150,-	152,-	155,-	151,-	155,-	161,-
	EDQ 0000	iki 40 mm	103,-	104,-	109,-	109,-	111,-	114,-	110,-	114,-	121,-
	EDT 2000 (+ BDX)	iki 40 mm	150,-	151,-	155,-	155,-	157,-	160,-	156,-	160,-	166,-
	EDT 0000	iki 40 mm	103,-	104,-	109,-	109,-	111,-	114,-	110,-	114,-	121,-
	Montavimo paketas "Pagrindinis" su EDS	iki 16 mm	151,-	152,-	156,-	156,-	158,-	160,-	157,-	160,-	165,-
	EDS 2000 (+ BDX)	iki 16 mm	131,-	132,-	136,-	136,-	138,-	140,-	137,-	140,-	145,-
	EDS 0000	iki 16 mm	83,-	84,-	88,-	88,-	90,-	93,-	89,-	93,-	98,-
	EDJ 2000 (+ BDX)	iki 90 mm	196,-	198,-	204,-	204,-	207,-	210,-	205,-	210,-	219,-
	 ZWC 0000 Svarbu! Kai nenaudojamos tarpinės. Skardelių rinkinys		25,-	27,-	29,-	29,-	32,-	34,-	31,-	33,-	35,-
	BDX 2000 , izoliavimo komplektas		58,-	58,-	58,-	58,-	58,-	58,-	58,-	58,-	58,-
	BFX 1000 , drėgmės izoliavimo komplektas		29,-	29,-	29,-	29,-	29,-	29,-	29,-	29,-	29,-
	BBX 0000 , garų izoliacija		28,-	28,-	28,-	28,-	28,-	28,-	28,-	28,-	28,-
	LSC 2000 (+ BBX), vidaus apdaila 40 cm		319,-	325,-	332,-	332,-	339,-	353,-	339,-	346,-	360,-
Veeplekid kahele aknale											
	EKW 0021	iki 120 mm	216,-	218,-	228,-	228,-	233,-	240,-	230,-	240,-	254,-
	EKS 0021	iki 16 mm	186,-	188,-	197,-	197,-	201,-	207,-	199,-	207,-	220,-
	EKW 0007 + EDW 0000	iki 120 mm	206,-	208,-	218,-	218,-	222,-	229,-	220,-	229,-	243,-
	EKS 0007 + EDS 0000	iki 16 mm	176,-	178,-	186,-	186,-	190,-	197,-	188,-	197,-	208,-

MK10 78 x 160 0,85	MK12 78 x 180 0,96	PK04 94 x 98 0,60	PK06 94 x 118 0,75	PK08 94 x 140 0,92	PK10 94 x 160 1,07	SK06 114 x 118 0,95	SK08 114 x 140 1,16	SK10 114 x 160 1,35	UK04 134 x 98 0,91	UK08 134 x 140 1,40	UK10 134 x 160 1,63
531,-	-	-	501,-	536,-	-	527,-	587,-	-	-	-	-
531,-	-	-	-	536,-	-	-	-	-	-	-	-
652,-	-	-	-	658,-	-	-	721,-	-	-	-	-
-	-	-	-	658,-	-	-	-	-	-	-	-
650,-	-	-	613,-	655,-	-	645,-	718,-	-	-	-	-
650,-	-	-	-	655,-	-	-	-	-	-	-	-
812,-	-	-	-	819,-	-	-	898,-	-	-	-	-
-	-	-	-	819,-	-	-	-	-	-	-	-
675,-	767,-	571,-	637,-	680,-	734,-	669,-	745,-	827,-	686,-	832,-	936,-
816,-	-	-	770,-	823,-	889,-	810,-	902,-	-	829,-	1007,-	1132,-
819,-	-	693,-	773,-	825,-	891,-	812,-	905,-	1004,-	832,-	1010,-	-
928,-	-	-	876,-	936,-	1011,-	921,-	1026,-	1138,-	-	1145,-	-
958,-	-	811,-	904,-	966,-	1043,-	950,-	1058,-	1174,-	973,-	1182,-	-
1086,-	-	-	1025,-	1095,-	1182,-	1077,-	1200,-	1331,-	-	1340,-	-
807,-	918,-	684,-	762,-	814,-	879,-	801,-	892,-	990,-	820,-	996,-	1120,-
977,-	-	-	922,-	985,-	1063,-	969,-	1079,-	1197,-	993,-	1205,-	1355,-
992,-	-	840,-	936,-	1000,-	1080,-	984,-	1096,-	-	-	-	-
1200,-	-	-	1132,-	1210,-	1306,-	1190,-	1326,-	-	-	-	-
1193,-	-	1089,-	1155,-	1198,-	1252,-	1187,-	1263,-	1345,-	1204,-	1350,-	1454,-
1334,-	-	-	1288,-	1341,-	1407,-	1328,-	1420,-	1519,-	1347,-	1525,-	1650,-
417,-	-	-	393,-	420,-	-	413,-	460,-	-	-	-	-
417,-	-	-	-	420,-	-	-	-	-	-	-	-



- Užolaidėlės
- Tinkeliai nuo vabzdžių
- Markizės



- Stogo langai
- Montavimo gaminiai



- Poliuretano danga
- Metaliniai vyriai

MK10 78 x 160	MK12 78 x 180	PK04 94 x 98	PK06 94 x 118	PK08 94 x 140	PK10 94 x 160	SK06 114 x 118	SK08 114 x 140	SK10 114 x 160	UK04 134 x 98	UK08 134 x 140	UK10 134 x 160
------------------	------------------	-----------------	------------------	------------------	------------------	-------------------	-------------------	-------------------	------------------	-------------------	-------------------

187,-	195,-	178,-	183,-	189,-	193,-	188,-	195,-	200,-	195,-	205,-	220,-
167,-	175,-	158,-	163,-	169,-	173,-	168,-	175,-	180,-	175,-	185,-	200,-
128,-	136,-	117,-	123,-	130,-	134,-	129,-	136,-	142,-	136,-	147,-	164,-
193,-	201,-	182,-	188,-	195,-	199,-	194,-	201,-	206,-	201,-	212,-	227,-
173,-	181,-	162,-	168,-	175,-	179,-	174,-	181,-	186,-	181,-	192,-	207,-
134,-	143,-	122,-	129,-	136,-	141,-	135,-	143,-	149,-	143,-	155,-	172,-
179,-	187,-	167,-	174,-	180,-	185,-	179,-	187,-	193,-	187,-	198,-	214,-
134,-	143,-	122,-	129,-	136,-	141,-	135,-	143,-	149,-	143,-	155,-	172,-
174,-	-	-	172,-	176,-	180,-	175,-	182,-	186,-	182,-	190,-	203,-
154,-	162,-	-	152,-	156,-	160,-	155,-	162,-	166,-	162,-	170,-	183,-
108,-	116,-	99,-	105,-	110,-	114,-	109,-	116,-	120,-	116,-	125,-	139,-
235,-	246,-	-	229,-	238,-	243,-	237,-	246,-	253,-	246,-	261,-	282,-
41,-	47,-	35,-	39,-	41,-	45,-	41,-	46,-	51,-	43,-	51,-	58,-
58,-	58,-	58,-	58,-	58,-	58,-	58,-	58,-	58,-	58,-	58,-	58,-
29,-	29,-	29,-	29,-	29,-	29,-	29,-	29,-	29,-	29,-	29,-	29,-
28,-	28,-	28,-	28,-	28,-	28,-	28,-	28,-	28,-	28,-	28,-	28,-
450,-	485,-	450,-	360,-	367,-	381,-	370,-	381,-	391,-	388,-	395,-	485,-

281,-	300,-	257,-	271,-	285,-	295,-	283,-	300,-	312,-	300,-	324,-	360,-
242,-	-	-	234,-	246,-	255,-	244,-	259,-	269,-	259,-	280,-	311,-
268,-	286,-	245,-	258,-	273,-	281,-	270,-	286,-	298,-	286,-	309,-	344,-
229,-	-	210,-	222,-	233,-	241,-	231,-	245,-	255,-	245,-	265,-	294,-



Pristatymo sąlygos

- Dėl tikslaus pristatymo laiko kreipkitės į VELUX klientų aptarnavimo skyrių.

Visos kainos nurodytos EUR su PVM. Stogo langų kainos nurodytos be tarpinių kainų.

Daugiau informacijos apie montavimo paketus rasite 56 psl.

Teisingas dydžių nustatymas, perkant užuolaidėles

Lango modelis ir dydis.

Modelis (pvz. GGL) ir dydis (pvz. MK08) nurodyti ant
Jūsų lango duomenų plokštelės.



Gaminio kodas

Lango dydis

Gaminio kodas Lango dydis



1998-2014

Užuolaidėlės ir žaliuzės

Užuolaidėlės modelis ir lango dydis (cm)	CK02 55 x 78	CK04 55 x 98	CK06 55 x 118	FK04 66 x 98	FK06 66 x 118	FK08 66 x 140	MK04 78 x 98	MK06 78 x 118	MK08 78 x 140	MK10 78 x 160	MK12 78 x 180
DKL tamsinanti užuolaidėlė, standartinė	78,-	84,-	92,-	91,-	98,-	102,-	95,-	102,-	109,-	122,-	133,-
DKL tamsinanti užuolaidėlė, stilius	95,-	101,-	109,-	108,-	115,-	119,-	112,-	119,-	126,-	139,-	150,-
DKL Kolekcija vaikams	106,-	112,-	120,-	119,-	126,-	130,-	123,-	130,-	137,-	150,-	161,-
FHC energiją taupanti tamsinanti užuolaidėlė, standartinė	101,-	109,-	119,-	118,-	127,-	133,-	123,-	133,-	142,-	159,-	172,-
FHC energiją taupanti tamsinanti užuolaidėlė, stilius	118,-	126,-	136,-	135,-	144,-	150,-	140,-	150,-	159,-	176,-	189,-
DFD dviguba užuolaidėlė, standartinė	101,-	109,-	119,-	118,-	127,-	133,-	123,-	133,-	142,-	159,-	-
DFD dviguba užuolaidėlė, stilius	118,-	126,-	136,-	135,-	144,-	150,-	140,-	150,-	159,-	176,-	-
FHL klostuota užuolaidėlė, standartinė	78,-	84,-	92,-	91,-	98,-	102,-	95,-	102,-	109,-	122,-	133,-
FHL klostuota užuolaidėlė, stilius	95,-	101,-	109,-	108,-	115,-	119,-	112,-	119,-	126,-	139,-	150,-
RFL ritininė užuolaidėlė, standartinė	78,-	84,-	92,-	91,-	98,-	102,-	95,-	102,-	109,-	122,-	133,-
RFL ritininė užuolaidėlė, stilius	95,-	101,-	109,-	108,-	115,-	119,-	112,-	119,-	126,-	139,-	150,-
RFL Colour by You	95,-	101,-	109,-	108,-	115,-	119,-	112,-	119,-	126,-	139,-	150,-
DKL Colour by You	95,-	101,-	109,-	108,-	115,-	119,-	112,-	119,-	126,-	139,-	150,-
PAL vidinė žaliuzė, standartinė	101,-	109,-	119,-	118,-	127,-	133,-	123,-	133,-	142,-	159,-	172,-
PAL vidinė žaliuzė, stilius	118,-	126,-	136,-	135,-	144,-	150,-	140,-	150,-	159,-	176,-	189,-
Apsauga nuo saulės ir vabzdžių											
ZIL tinklelis nuo vabzdžių	101,-	-	119,-	-	-	133,-	-	133,-	-	159,-	-
SSS tamsinanti išorinė markizė, valdoma saulės energija	366,-	388,-	401,-	401,-	419,-	436,-	414,-	436,-	458,-	480,-	545,-
SML išorinė žaliuzė, valdoma elektra	386,-	409,-	422,-	422,-	441,-	459,-	436,-	459,-	482,-	505,-	574,-
SSL išorinė žaliuzė, valdoma saulės energija	540,-	572,-	591,-	591,-	617,-	643,-	610,-	643,-	675,-	707,-	-
MHL markizė, rankinis valdymas	54,-	54,-	54,-	63,-	63,-	63,-	68,-	68,-	68,-	68,-	85,-

Plokščiam stogui

Dydis (cm) Produktas	60 x 60	90 x 60	80 x 80	90 x 90	100 x 100	120 x 90	120 x 120	150 x 100	150 x 150	200 x 100
ISU 1093 Išgaubto stiklo gaubtas	549,-	606,-	654,-	727,-	808,-	840,-	1050,-	1066,-	1454,-	1526,-
ISU 2093 Lygaus stiklo gaubtas	395,-	436,-	471,-	523,-	581,-	604,-	755,-	767,-	1046,-	1098,-
CFU 0020Q Nevarstomas pagrindas, vienos kameros stiklo paketas	368,-	406,-	438,-	487,-	541,-	563,-	660,-	676,-	887,-	931,-
CFU 0025Q Nevarstomas pagrindas, dviejų kamerų stiklo paketas	478,-	527,-	570,-	633,-	703,-	731,-	858,-	879,-	1153,-	1210,-
CVU 0220Q Elektra valdomas varstomas pagrindas, vienos kameros stiklo paketas	1159,-	1197,-	1229,-	1278,-	1332,-	1354,-	1451,-	1467,-	1678,-	1722,-
CVU 0225Q Elektra valdomas varstomas pagrindas, dviejų kamerų stiklo paketas	1269,-	1318,-	1361,-	1424,-	1494,-	1522,-	1649,-	1670,-	1944,-	2001,-
ISD 0000 Skaidrus akrilo kupolas	214,-	236,-	255,-	284,-	315,-	328,-	410,-	416,-	567,-	-
ISD 0100 Matinis akrilo kupolas	214,-	236,-	255,-	284,-	315,-	328,-	410,-	416,-	567,-	-
CFP 0073U Nevarstomas pagrindas, vienos kameros stiklo paketas	324,-	358,-	386,-	429,-	477,-	496,-	582,-	596,-	782,-	-
CVP 0073U Rankiniu būdu valdomas varstomas pagrindas, dviejų kamerų stiklo paketas	697,-	731,-	759,-	802,-	850,-	869,-	955,-	969,-	-	-
CVP 0673QV Elektra valdomas varstomas pagrindas, vienos kameros stiklo paketas	1148,-	1182,-	1210,-	1253,-	1301,-	1320,-	1406,-	1420,-	1606,-	-
ZCE Plokščio stogo lango paaukštinimas	297,-	314,-	317,-	331,-	341,-	344,-	382,-	396,-	-	-

Gaminio kodas Lango dydis

1992-1998



Gaminio kodas Lango dydis

Iki 1992



Senos ir naujos kartos stogo langų stiklo plotas skiriasi. Visada užsakinėkite pagal lango dyžio kodą.

PK06 94 x 118	PK08 94 x 140	PK10 94 x 160	SK06 114 x 118	SK08 114 x 140	SK10 114 x 160	UK08 134 x 140	UK10 134 x 160
112,-	122,-	130,-	128,-	133,-	148,-	150,-	157,-
129,-	139,-	147,-	145,-	150,-	165,-	167,-	174,-
140,-	150,-	158,-	156,-	161,-	176,-	178,-	185,-
146,-	159,-	168,-	166,-	172,-	192,-	195,-	204,-
163,-	176,-	185,-	183,-	189,-	209,-	212,-	221,-
146,-	159,-	168,-	166,-	172,-	192,-	195,-	204,-
163,-	176,-	185,-	183,-	189,-	209,-	212,-	221,-
112,-	122,-	130,-	128,-	133,-	148,-	150,-	157,-
129,-	139,-	147,-	145,-	150,-	165,-	167,-	174,-
112,-	122,-	130,-	128,-	133,-	148,-	150,-	157,-
129,-	139,-	147,-	145,-	150,-	165,-	167,-	174,-
129,-	139,-	147,-	145,-	150,-	165,-	167,-	174,-
129,-	139,-	147,-	145,-	150,-	165,-	167,-	174,-
146,-	159,-	168,-	166,-	172,-	192,-	195,-	204,-
163,-	176,-	185,-	183,-	189,-	209,-	212,-	221,-

146,-	-	168,-	166,-	-	192,-	-	204,-
471,-	497,-	523,-	506,-	541,-	567,-	584,-	628,-
496,-	523,-	551,-	532,-	569,-	597,-	615,-	661,-
694,-	733,-	771,-	745,-	797,-	835,-	861,-	925,-
75,-	75,-	75,-	88,-	88,-	88,-	95,-	95,-

Nuotolinio valdymo sistemos

Lengvas patobulinimas



Atidaromas viršuje

Jeigu turite rankinio valdymo langą, tačiau norite jį varstyti nuotoliniu būdu, paprastas būdas tai padaryti – įsirengti sistemą su saulės baterija KSX 100/100K. Ši sistema nenaudoja elektros energijos, jai sumontuoti nereikia jokių laidų. Į komplektą įeina saulės baterija, variklis, sienoje montuojamas valdymo jungiklis, lietaus jutiklis. Ši sistema tiks VELUX langams, kurie varstomi per ašį (vyriai – rėmo viduryje) viršutine rankena.



Nuotolinis valdymas

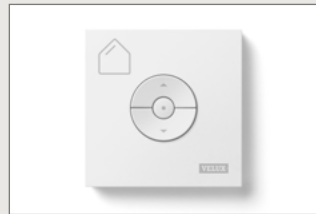

Valdymo jungiklis



Variklis, lietaus jutiklis, saulės baterija

359,-

Šviesos tuneliai



Produktas Diametras: 35 cm	TWF Banguotai dangai (15°-60°), lankstus vamzdis (standartinis ilgis 2,0 m)	TWR Banguotai dangai (15°-60°), standus vamzdis (standartinis ilgis 1,7 m, su ZTR – iki 6 m)	TLF Lygiai dangai (15°-60°), lankstus vamzdis (standartinis ilgis 2,0 m)	TLR Lygiai dangai (15°-60°), standus vamzdis (standartinis ilgis 1,7 m, su ZTR – iki 6 m)	TCF Plokščiam stogui (0°-15°), lankstus vamzdis (standartinis ilgis 0,9 m)	TCR Plokščiam stogui (0°-15°), standus vamzdis (standartinis ilgis 1,7 m, su ZTR – iki 6 m)	ZTB Šilumos izoliavimo kompleksas	ZTR Pailginimas, 62 cm	ZTR Pailginimas, 124 cm	ZTL LED apšvietimo kompleksas	BFX Drėgmę izoliuojanti plėvelė
Kainos	367,-	459,-	367,-	459,-	409,-	597,-	49,-	87,-	120,-	87,-	66,-



Pristatymo sąlygos

Dėl tiklaus pristatymo termino kreipkitės į VELUX klientų aptarnavimo skyrių.

Visos kainos nurodytos EUR su PVM

UAB VELUX Lietuva
S. Žukausko g. 49, 8 a.
LT-09131, Vilnius

Tel. (5) 2709101

velux.lietuva@velux.com
www.velux.lt

Daugiau šviesos Jūsų gyvenime™
Nuo 1942 m.

© 2022 VELUX GROUP. ® VELUX, VELUX LOGO TIPS, CABRIO, INTEGRA ID-HOMECONTROL, ARE REGISTERED TRADEMARKS. USED UNDER LICENSE BY THE VELUX GROUP.



Klientų aptarnavimo skyrius
(8 5) 270 91 01

15
MĖŪŲ
GARANTIJA

10
MĖŪŲ
GARANTIJA

3
MĖŪŲ
GARANTIJA

Garantija



Architekto bei techninės
konsultacijos

VELUX®

#1

Pasaulinės rinkos lyderis