



# HANBUO

## Stogų dangų katalogas

*išmaniems statybininkiams*

Ateina laikas, kai mūsų pasirinkimai turi būti apgalvoti ir išmintingi.

Niekas neįvyksta per naktį. Pabundate ryte, einate į darbą, grįžtate namo, po to vaikai, šeima arba atvirksčiai. Pakeliui atsiranda milijonas kitų dalykų, veiklų ir įvykių. O tam tikriems pasirinkimams reikia laiko ir šalto mąstymo.

Kai statote namą, sunku tai padaryti akimirksniu, kaip kartais nutikdavo gyvenime. Nesvarbu, ar esate futbolininkas, dailininkas, alpinistas, ar grojate gitara, gaminatė maistą, ar mėgaujate kitais maloniais dalykais. Svarbiausia atsisėsti ir pagalvoti, išlikti savimi ir rinktis protingai. Yra žmonių ir dalykų, kurie visada liks su mumis, nepaisant bet kokių sunkumų. Nesvarbu, ar tai būtų saulė, ašaros, sniegas ar kiti kosminiai gyvenimo įvykiai.

Jei norite pasirinkti protingai, mūsų stogo danga 100% pateisins jūsų lūkesčius. Suprantame, kad statybos išlaidos atrodo nesibaigiančios. Štai kaip mes tai darome. Galite tai padaryti su mumis ir užtikrinti, kad visi būtų patenkinti.

Galite sau leisti **PREMIUM** dangą, net jei nelaimėjote loterijoje. Tuomet stogas yra mūsų visų pasidžiavimas, o jūs esate ramūs ir gaunate 50 metų garantiją.

Stogą reikia rinktis apgalvotai, tik reikia žinoti, kur ir su kuo. Susisiekite su mumis telefonu arba parašykite el. laišką. Mes jums viską papasakosime, patarsime ir ištiesime pagalbos ranką.

Šios paslaugos nerasite niekur kitur, nes mūsų žmonės dalinasi jūsų aistra.



1. turite pasirinkimą	3
2. modulinės skardinės čerpės	4
3. „retto“ – modulinės skardinės čerpės	6
4. „moderno“ – modulinės skardinės čerpės	8
5. „vena modular“ – modulinės skardinės čerpės	10
6. nestandartinės skardinės čerpės	12
7. „argilla“ – nestandartinės skardinės čerpės	14
8. „malta“ – nestandartinės skardinės čerpės	16
9. „vena“ – nestandartinės skardinės čerpės	18
10. klasikinė danga PHR revolution 355 / 560	20
11. stogo dangos apdaila – klasikinė danga	30
12. trapecinės skardos	32
13. stogo dangos apdaila	34
14. spalvų schemas	38
15. apsauginės dangos	39
16. galimybių komfortas	40
17. techniniai parametrai	41
18. tai neatsitiks savaime, keletas žodžių apie mus	42



## turite pasirinkimą

modulinės skardinės čerpės



retto



moderno



vena modular

nestandartinės skardinės čerpės

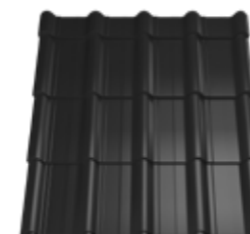

argilla

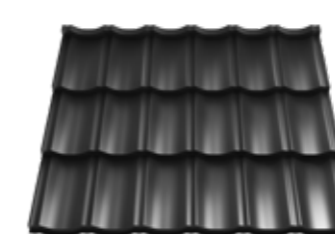

malta

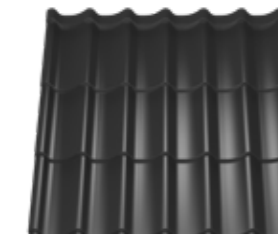

vena

trapecinės skardos



T3 – T55

klasikinė danga

PHR  
Revolution



355



560

Spalvų schemas ir informaciją apie apsaugines dangas rasite 38-39 puslapiuose.

# modulinės skardinės čerpės – puikus pritaikymas

Kai statote svarbiausią vietą savo gyvenime, darote tai kaip įmanoma geriau. Su tais, kurie, kaip ir jūs, supranta saugos ir komforto poreikį ir siūlo geriausius sprendimus.

Kiekvienam, nesvarbu, kokie būtų pageidavimai. Turime bendrą tikslą.



„HANBUD“ modulinės skardinės čerpės yra:

- patogūs, vienodi lakštai, kuriuos lengva pasiekti,
- lengvai transportuojamos ir iškraunamos ant EURO padėklų,
- greitas ir paprastas montavimas dėl mažų lakštų dydžių.



Lipimas ant stogo nėra menas...  
Bet lipti ant stogo, padengto „retto“ modulinėmis skardinėmis čerpėmis, prilygsta vaikščiojimui tarp žvaigždžių. Iš pažiūros nieko, bet viską keičia.

Tai menas derinti svajones su jų įgyvendinimu, klasiką su modernumu, kur subtilūs įspaudai pabrėžia kiekvieno pastato formą, suteikiant jam individualumo. Jūsų charakteris.

Nuo stogo matote daugiau,  
po juo vyksta stebuklai.

# retto

Amžini sprendimai visada atrodo gerai.

„retto“ modulių skardinių čerpių pasiūlymas:

- šilta, plokščia čerpių forma, puikiai tinkanti šeimos namams,
- didelis efektyvus plotis, kad būtų sumažintas reikalingų lapų skaičius,
- patogus transportavimas, iškrovimas ir sandėliavimas,
- didelis atsparumas korozijai ir oro sąlygoms.

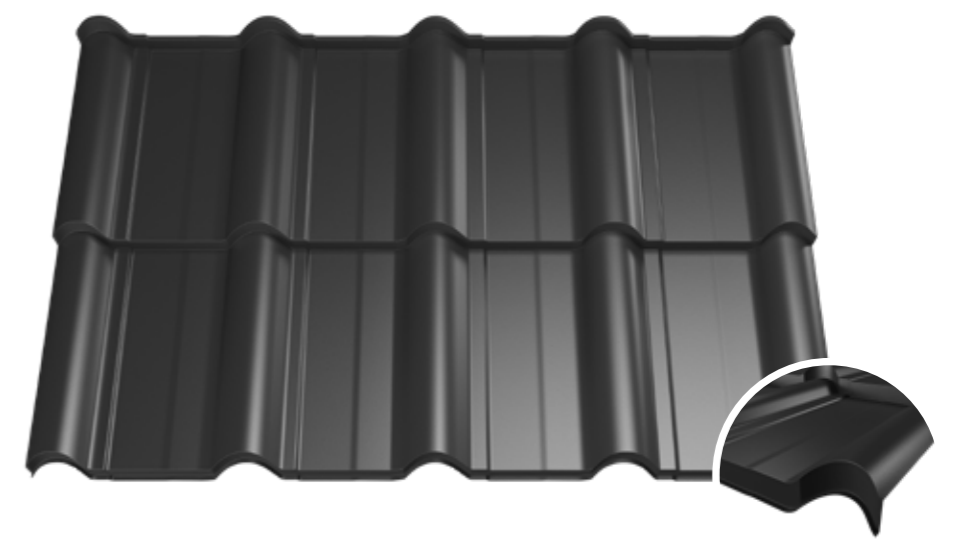

KOKYBĖS  
garantija



Paprastas  
MONTAVIMAS



KERAMIKOS  
lakštų raštas



No water  
SYSTEM  
pirmojo lakšto išlenkimas,  
nėra vandens nutekėjimo  
po stogo čerpėmis

### techniniai duomenys

profilio aukštis	<b>58 mm</b>	lakšto ilgis	<b>720 mm</b>
įspaudo aukštis	<b>35 mm</b>	modulio ilgis	<b>350 mm</b>
naudingas plotas	<b>1100 mm</b>	modulio plotis (0,5 mm)	<b>3,5 kg</b>
bendras plotis	<b>1180 mm</b>	min. stogo nuolydis	<b>14°</b>

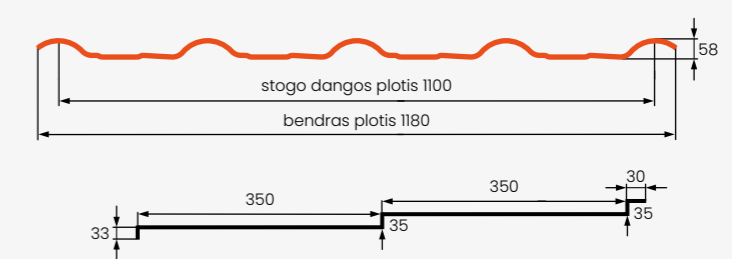

Spalvų schemas ir informaciją apie apsaugines dangas rasite 38-39 puslapiuose.

„moderno“ modulių skardinių čerpių pasiūlymas:

- plonas įspaudas idealiai tinka moderniam ir klasikiniam stiliui,
- didelis efektyvus plotis, kad būtų sumažintas reikalingų lapų skaičius,
- patogus transportavimas, iškrovimas ir sandėliavimas,
- didelis atsparumas. korozijai ir oro sąlygoms.



KOKYBĖS  
garantija



Paprastas  
MONTAVIMAS



Universalus  
DIZAINAS



No water  
SYSTEM  
pirmojo lakšto išlenkimas,  
nera vandens nutekėjimo  
po stogo čerpiomis

## techniniai duomenys

profilio aukštis	<b>53 mm</b>	lakšto ilgis	<b>720 mm</b>
įspaudo aukštis	<b>35 mm</b>	modulio ilgis	<b>350 mm</b>
naudingas plotas	<b>1150 mm</b>	modulio plotis (0,5 mm)	<b>3,3 kg</b>
bendras plotis	<b>1210 mm</b>	min. stogo nuolydis	<b>14°</b>

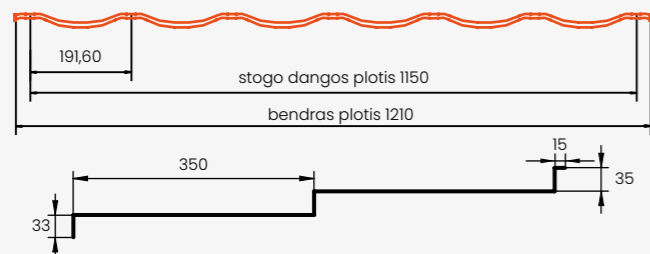

■ Spalvų schemas ir informaciją apie apsaugines dangas rasite 38-39 puslapiuose.

Eikite savais takais, kaip katė. Būkite kaip Tommy Lee Jones filme „Bėglys“.

Tada kodėl gi nepasirinkus jos į draugiją. Gal ir keista, bet tokia yra „moderno“ modulinė skardinė čerpė: rafinuota kiekviena smulkmena.

Ilgametė patirtis rodo, kad ji puikiai dera prie modernios architektūros stilių ir net raudonos spalvos, kaip garaže pastatytas Ferrari.





„vena modular“, kaip jūros bangos krante saulei leidžiantis.

Unikalus stilius, pritaikytas ir pabrėžiantis pastato struktūrą. Tai tarsi ypatingos dovanos įpakavimas į geriausių pakuotę žmogui, kurį mylite labiausiai.

Universali forma ir paprastas montavimas yra gero pasirinkimo raktas daugeliui metų. Tinka tiek moderniai architektūrai, tiek klasikiniams pastatams.

Tai protingas pasirinkimas visais atžvilgiais.

**vena modular**

Amžini sprendimai visada atrodo gerai

„vena modular“ skardinių čerpių pasiūlymas:

- nesenstanti ir minimalistinė forma,
- kapiliarinis griovelis, palengvinantis lietaus vandens nutekėjimą,
- universali ir nesenstanti išvaizda,
- didelis atsparumas korozijai ir oro sąlygoms,
- patogus transportavimas, iškrovimas ir sandėliavimas.

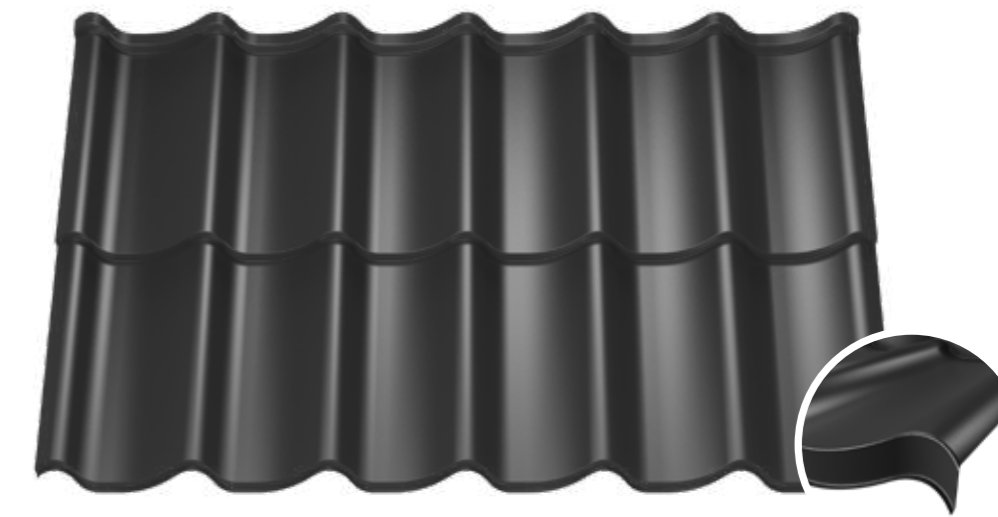

KOKYBĖS  
garantija



Paprastas  
MONTAVIMAS



Nesenstantis  
DIZAINAS



No water  
SYSTEM

pirmojo lakšto išlenkimas,  
nėra vandens nutekėjimo  
po stogo čerpiėmis

**techniniai duomenys**

profilio aukštis	<b>53 mm</b>	modulio ilgis	<b>350 mm</b>
įspaudo aukštis	<b>30 mm</b>	lakšto ilgis	<b>720 mm</b>
naudingas plotas	<b>1135 mm</b>	modulio plotis (0,5 mm)	<b>3,5 kg</b>
bendras plotis	<b>1195 mm</b>	min. stogo nuolydis	<b>14°</b>

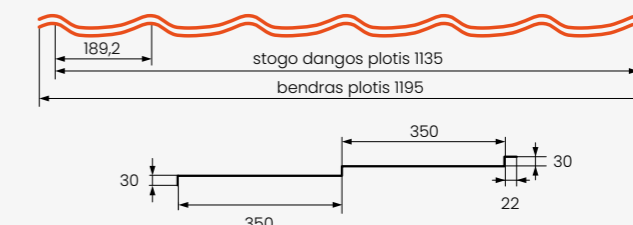

Spalvų schemas ir informaciją apie apsaugines dangas rasite 38-39 puslapiuose.

# nestandartinės skardinės čerpės – neribotos galimybės

Prieš akis laukia tiek daug emocijų...  
...nestandartiniai lakštai, pritaikyti konkrečioms poreikiams,  
suteikia tiek daug galimybių.



Nestandartinių skardinių čerpių pasiūlymas:

- apsauginė danga, pritaikyta jūsų poreikiams,
- platus modelių ir spalvų pasirinkimas,
- lakštų ilgis pritaikytas stogo nuolydžiui.

„argilla“ skardinių čerpių pasiūlymas:

- šilta, plokščia čerpių forma, puikiai tinkanti šeimos namams,
- nesenančios išvaizdos, primenančios molines čerpes,
- didelis atsparumas korozijai ir oro sąlygoms.



KOKYBĖS  
garantija



Paprastas  
MONTAVIMAS



PRITAIKYTAS  
produktas



KERAMIKOS  
lakštų raštas



No water  
SYSTEM

pirmojo lakšto išlenkimas,  
nėra vandens nutekėjimo  
po stogo čerpėmis

**techniniai duomenys** - galimi moduliai 350/30; 400/30

profilio aukštis	<b>58 mm</b>	modulio ilgis	<b>350 mm / 400 mm</b>
įspaudo aukštis	<b>30 mm</b>	min. lakšto ilgis	<b>470 mm / 520 mm</b>
naudingas plotas	<b>1100 mm</b>	maks. lakšto ilgis	<b>5000 mm</b>
bendras plotis	<b>1180 mm</b>	min. stogo nuolydis	<b>14°</b>

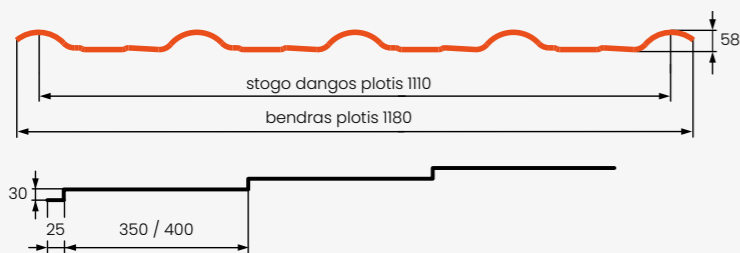

Spalvų schemas ir informaciją apie apsaugines dangas rasite 38-39 puslapiuose.  
Rekomenduojamas lakšto ilgis, kai lakšto storis yra 0,50 mm, daugiau informacijos rasite 41 puslapyje.



„argilla“ – deivė...

Visada atrodo išskirtinai. Žinome, tai skamba oriai.  
Bet taip kartais būna, kai kažkas yra tiesiog ypatinga.

Tai skardinės čerpės, kurios tiesiog atrodo geriau  
nei vidutiniškai. Pasipuošusi „Polar MAT“ danga yra  
tarsi žvaigždė ant raudono kilimo, kuri tiesiog mėgsta  
kaitintis saulėje.





„malta“ tai moderni stogo čerpė, ilgametės stogo dangų projektavimo ir gamybos patirties rezultatas.

Patirtis padeda priimti teisingus sprendimus. Tai tarsi sklandymas parasparniu, kur svarbiausia pasitikėti savimi.

Išmintingai pasirinkus, tik dangus yra riba.

# malta

Patirtis ir praktika – geras derinys

„malta“ skardinių čerpių pasiūlymas:

- plonas įspaudas idealiai tinka moderniam ir klasikiniam stiliui,
- didelis atsparumas korozijai ir oro sąlygoms,
- lakšto ilgis pritaikytas prie stogo nuolydžio matmenų.



KOKYBĖS  
garantija



Paprastas  
MONTAVIMAS



PRITAKYTAS  
produktas



Modernus  
DIZAINAS



Patraukli  
KAINA

**techniniai duomenys** - galimi moduliai 350/30; 400/30

profilio aukštis	<b>48 mm</b>	modulio ilgis	<b>350 mm / 400 mm</b>
įspaudo aukštis	<b>30 mm</b>	min. lakšto ilgis	<b>470 mm / 520 mm</b>
naudingas plotas	<b>1150 mm</b>	maks. lakšto ilgis	<b>5000 mm</b>
bendras plotis	<b>1210 mm</b>	min. stogo nuolydis	<b>14°</b>

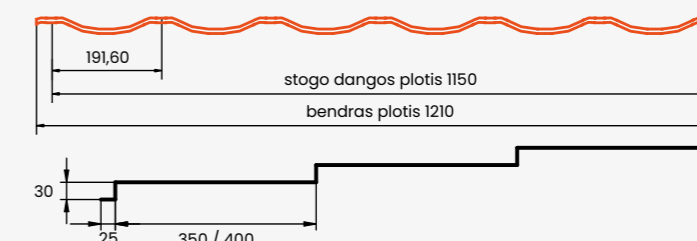

Spalvų schemas ir informaciją apie apsaugines dangas rasite 38-39 puslapiuose. Rekomenduojamas lakšto ilgis, kai lakšto storis yra 0,5 mm, daugiau informacijos rasite 41 puslapyje.

„vena“ modulių skardinių čerpių pasiūlymas:

- subtili forma, primenanti bangas saulėlydžio metu,
- patogus transportavimas, iškrovimas ir sandėliavimas,
- didelis atsparumas korozijai ir oro sąlygoms.



KOKYBĖS  
garantija



Paprastas  
MONTAVIMAS



PRITAKYTAS  
produktas



Subtili  
FORMA



Patraukli  
KAINA

**techniniai duomenys** – galimi moduliai 350/15; 350/20; 350/30; 400/20

įspaudo aukštis	<b>15 mm / 20 mm / 30 mm</b>	modulio ilgis	<b>350 mm / 400 mm</b>
profilio aukštis	<b>38 mm / 43 mm / 53 mm</b>	maks. lakšto ilgis	<b>6000 mm</b>
naudingas plotas	<b>1135 mm</b>	min. lakšto ilgis	<b>400 mm / 450 mm</b>
bendras plotis	<b>1195 mm</b>	min. stogo nuolydis	<b>14°</b>

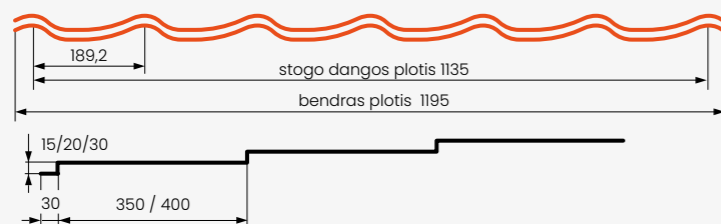

Spalvų schemas ir informaciją apie apsaugines dangas rasite 38-39 puslapiuose. Rekomenduojamas lakšto ilgis, kai lakšto storis yra 0,5 mm, daugiau informacijos rasite 41 puslapyje.



Subtilumas

Pažvelkite į stogą ir įsivaizduokite jūros bangas. Įdomus jausmas, kuris gali išsipildyti, jei pasirinksite smulkiai detalią „vena“ skardinę čerpę.

Nesvarbu, ar turite voko formos stogą, ar tiesų stogą, mes paruošime jūsų lakštus pagal dydį, kad jie puikiai priglustų.

klasikinė danga  
– protingai naudokite  
šiuolaikinius  
sprendimus



Atminkite, kad mūsų pasiūlymas tai ilgametis saugumas ir:

- penki galimi įspaudų tipai stogo išvaizdai pritaikyti,
- iš anksto pagamintų komponentų asortimentas, palengvinantis montavimą,
- novatoriškas pakuotės tipas, pašalinantis lakštų pažeidimo riziką.



Kai reikia pabrėžti grožį...

Siaura klasikinė danga **PHR 355 Revolution** tai naujas **PREMIUM** produktas **HANBUD** pasiūloje. Kad patenkintume poreikius, duodame dar daugiau galimybes pabrėžti savo namų išskirtinumą. Dar daugiau, kad statant nekurti apribojimų svajonių vietai.

Nauja klasikinė danga PHR yra...  
...tobula, lyg glajus tekantis aplink pyragą su cukrutų vyšnių priedu.

# PHR 355

## Revolution klasikinė danga

Siaura klasikinė danga **PHR 355 Revolution** turi:

- įvairių tipų išpjovos, pritaikytos pagal poreikius,
- įvairūs spalvų, dangos ir apdailos variantai,
- sandarumą užtikrinančios aklės,
- varžtams pritaikytos išpjovos,
- unikalus užraktas.

 **KOKYBĖS**  
garantija



### techniniai duomenys

profilio aukštis	<b>23 mm</b>
naudingas plotas	<b>320 mm</b>
bendras plotis	<b>355 mm</b>
min. lakšto ilgis	<b>500 mm</b>
maks. lakšto ilgis	<b>11000 mm</b>
lakšto storis	<b>0,5 mm; 0,7 mm</b>
min. stogo nuolydis	<b>8°</b>



Universalus  
NAUDOJIMAS



PRITAKYTAS  
produktas



„KLIK“ SISTEMA  
montavimas

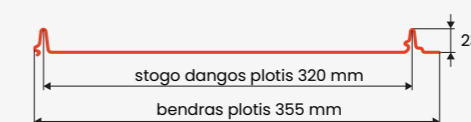

Dar daugiau galimybės – klasikinė danga PHR 355.

#### grublėtas apdaila

subtilus įspaudimai  
išryškinantys pastato formą  
ir sustandinantys lakštus

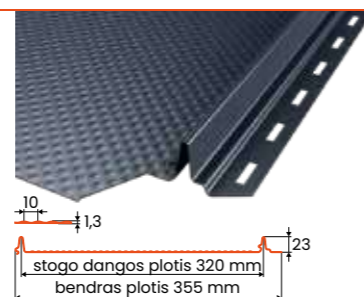

#### lygi apdaila

apdaila, kurią įvertins  
paprastumo, minimalizmo  
ir formų harmonijos entuziastai



#### mikrobangelės apdaila

siauras išilginis įspaudas  
dinamizuojantis visos dangos išvaizdą



#### trapecija apdaila

linktelėjimas į tradiciją ir nesenstančią  
skardos eleganciją tarp stogo dangų

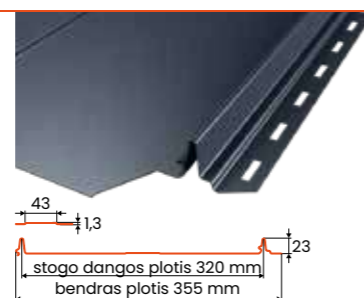

Klasikinės dangos **PHR 560** ir **PHR 355 Revolution** visų pirma yra sprendimas žmonėms, ieškantiems modernumo galimybių. Jei esate atviras naujoms rinkos tendencijoms tada jūs radote tobulą produktą. Pasirinkite apdailą ir puikiai pritaikytą plokštės plotį. Ilgaamžiškas metų metus.

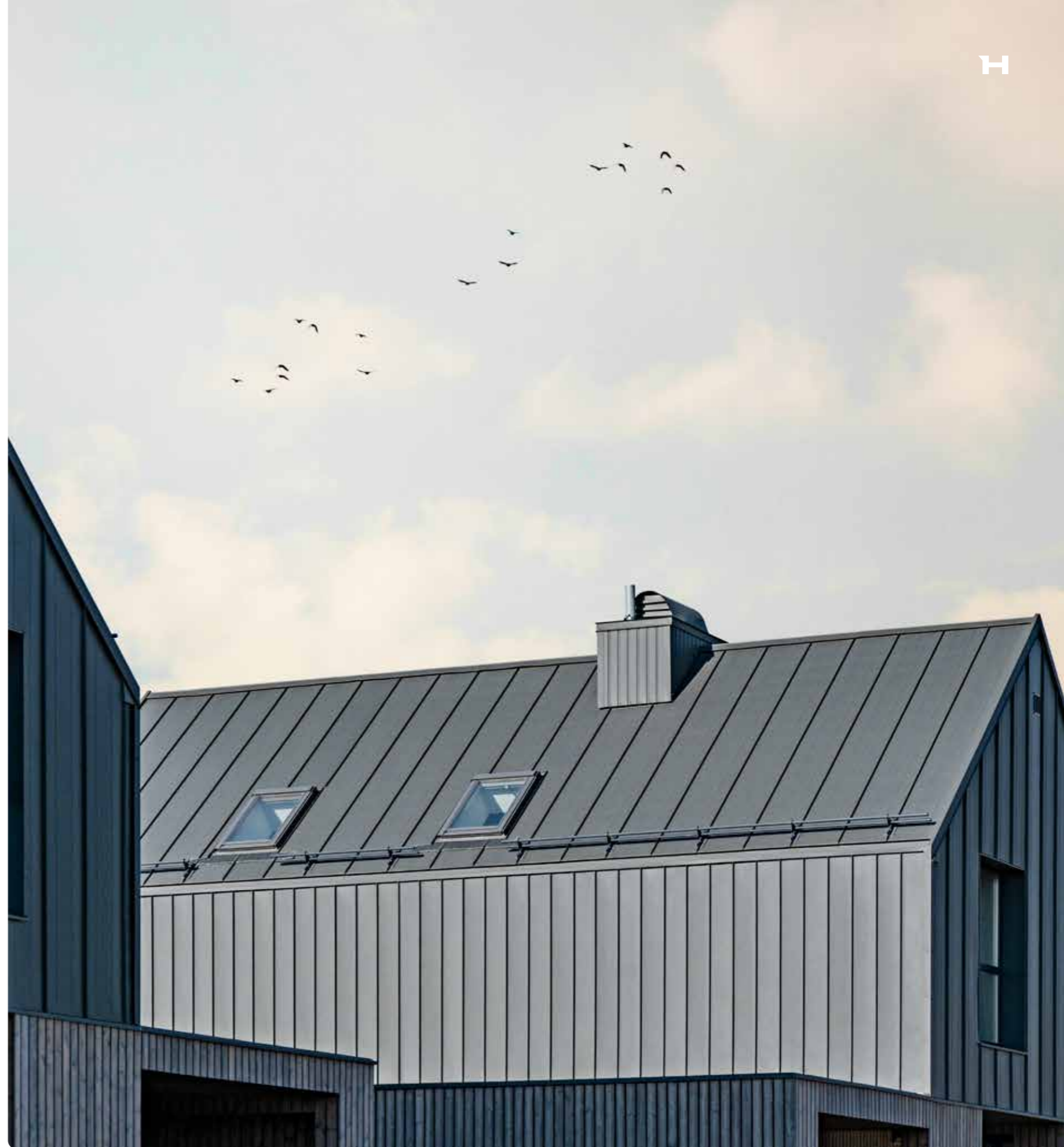



Kokybė ir pasitenkinimas...

„PHR 560 Revolution“ stogo klasikinė danga yra **PREMIUM** gaminys, technologiškai patobulintas taip, kad atitiktų naujausias architektūros tendencijas.

Tobula, kaip ir aukščiausios kokybės kava, kuri, tinkamai paruošta, pakeičia realybės suvokimą.

# PHR 560

## Revolution klasikinė danga

„PHR 560 Revolution“ siūlių plokščių pasiūlymas:

- įvairių tipų išpjovos, pritaikytos pagal poreikius,
- įvairūs spalvų, dangos ir apdailos variantai,
- sandarumą užtikrinančios aklės,
- varžtams pritaikytos išpjovos,
- unikalus užraktas.

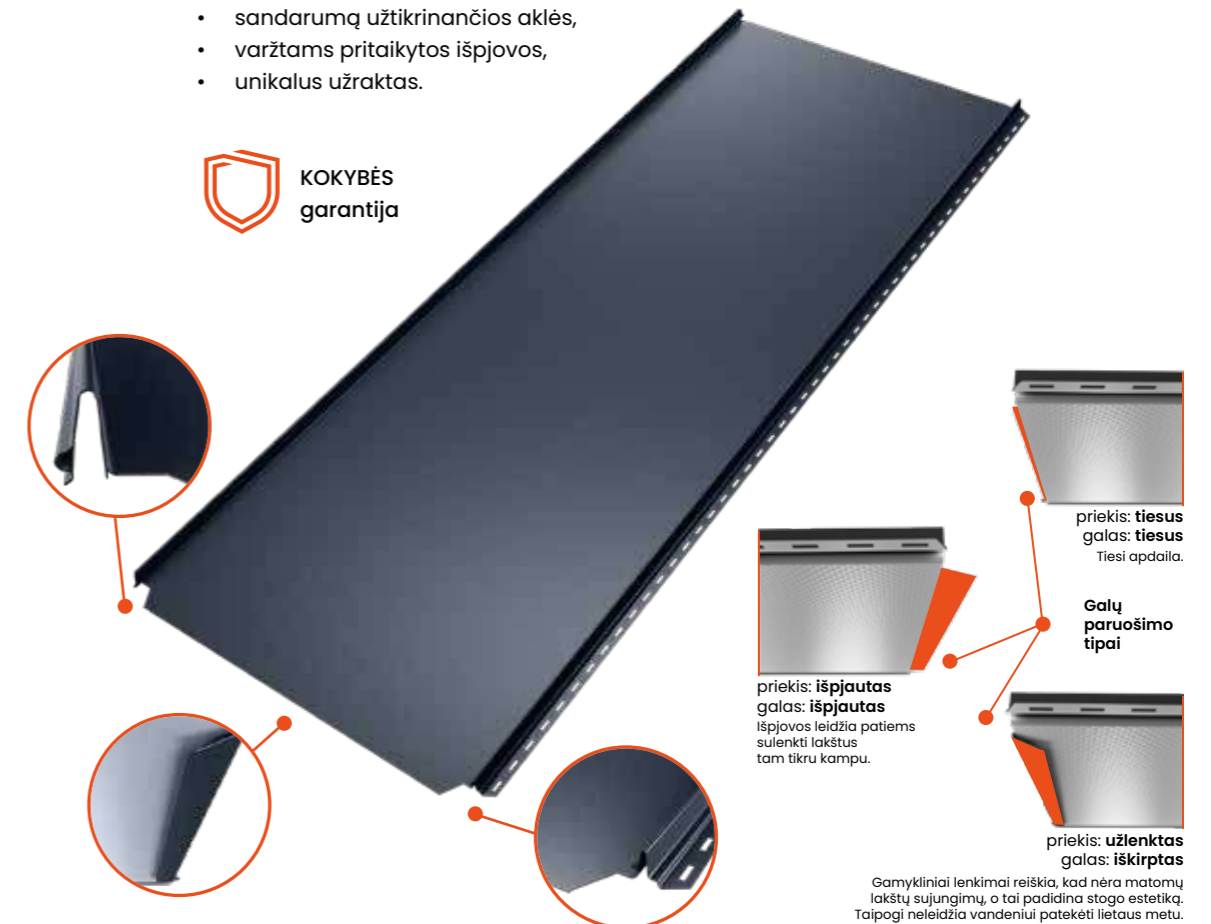

### techniniai duomenys

profilio aukštis	<b>23 mm</b>
naudingas plotis	<b>320 mm</b>
bendras plotis	<b>355 mm</b>
min. lakšto ilgis	<b>500 mm</b>
maks. lakšto ilgis	<b>11000 mm</b>
lakšto storis	<b>0,5 mm; 0,7 mm</b>
min. stogo nuolydis	<b>8°</b>



Universalus  
NAUDOJIMAS



PRITAKYTAS  
produktas



„KLIK“ SISTEMA  
montavimas

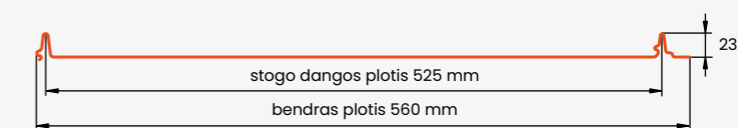

Spalvų schemas ir informaciją apie apsaugines dangas rasite 38-39 puslapiuose.

Klasikinė danga – išmintingas pasirinkimas ateinantiems metams.

#### grublėtas apdaila

subtilus įspaudas

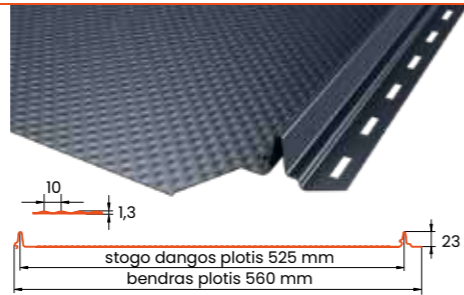

#### lygi apdaila

patikrintas sprendimas  
klasikiniam pastatams



#### mikrobangelės apdaila

paprasta ir skoninga apdaila

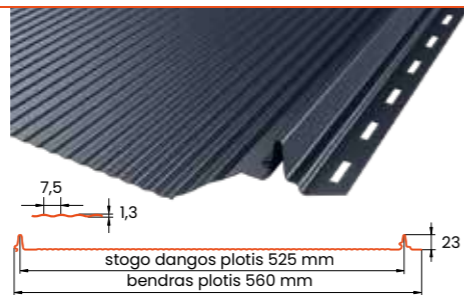

#### trapecija-2 apdaila

naujausias tendencijas  
atitinkanti forma



#### trapecija-4 apdaila

dekoratyvnis  
trapecinis įspaudas

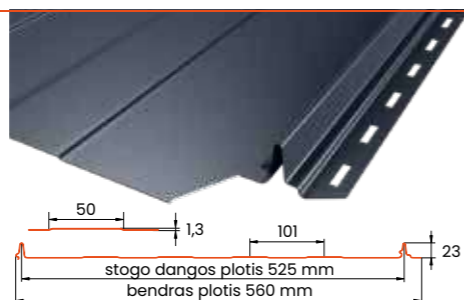

DRIPSTOP



Apsaugokite  
patalpą nuo  
drėgmės.

SOUNDCONTROL  
Acoustic isolation



Užtikrinkite savo  
komfortą ir  
sumažinkite  
triukšmą iki 34 %.

Spalvų schemas ir informaciją apie apsaugines dangas rasite 38-39 puslapiuose.

# dangos apdaila

## PHR Revolution klasikinė danga

Jūsų namai atrodys išskirtinai...

Atlikti tinkamą stogo dangą reišia patobulinti kiekvieną jo detalę visais įmanomais kampais. Suteikti tobulą dangos apdailą – geriausias sprendimas ilgiems metams, užtikrinantis komfortą, saugumą ir ramybę.



kraigas lygus PHR



kraigas trapecinis PHR

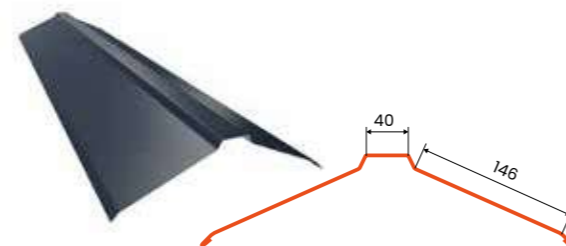

kraigas vienšlaičiam stogui PHR

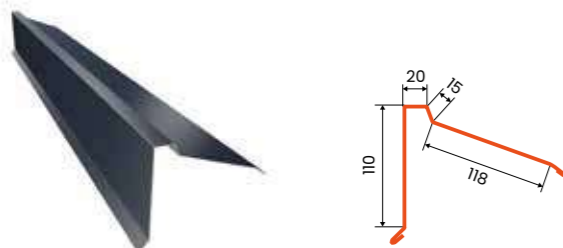

laštakis lygus PHR



laštakis-karnizas mažas PHR

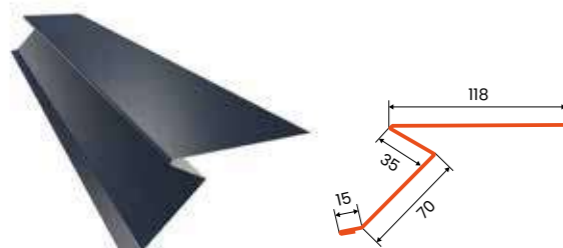

laštakis-karnizas didelis PHR

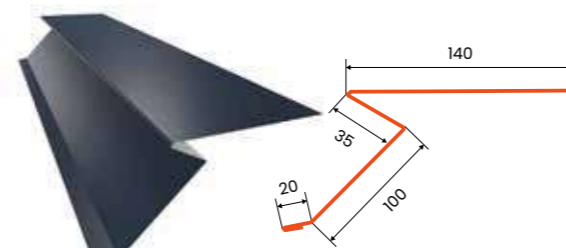

apatinė vėjalentė PHR

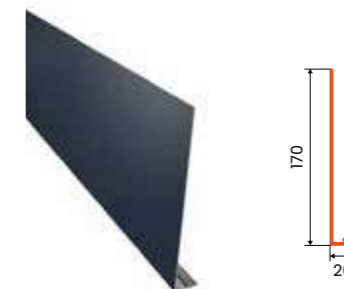

startinė juosta karnizui PHR

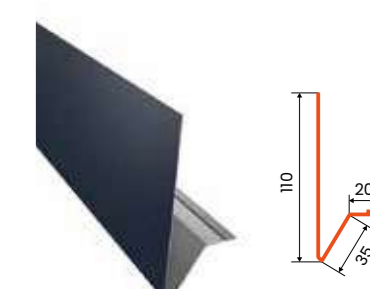

vėjalentė PHR

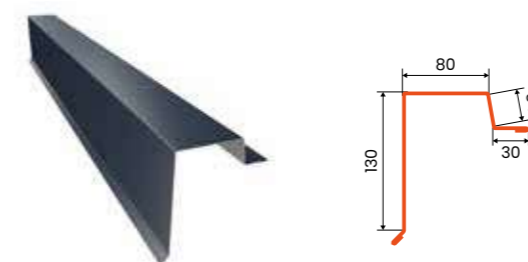

apatinė sąlaja PHR

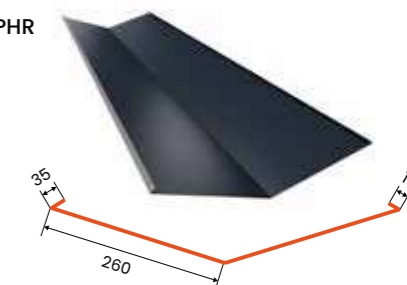

išorinis kampas PHR



šoninis jungimas prie sienos PHR

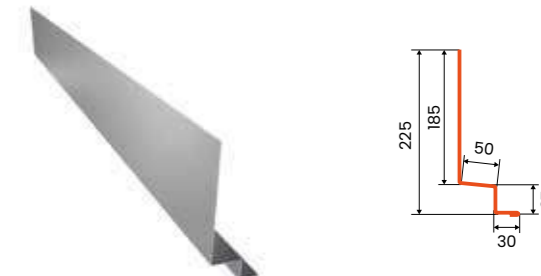

vėjalentės apdaila (maža) PHR



vėjalentės apdaila (didelė) PHR



sujungimo elementas PHR

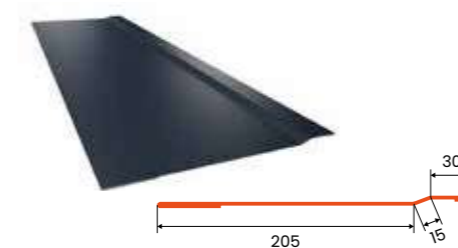

pokraiginė detalė PHR

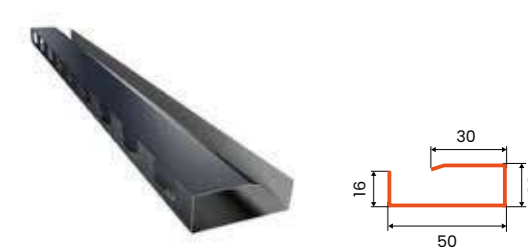



# trapecinė skarda – paprasti sprendimai

Dažnai patys tinkamiausi.

Kai reikia greitai ir efektyviai uždengti namą, garažą, pastogę, ūkinę patalpą ar kitą pastatą – padarykite tai patys su tinkamu lakštu.

Galima rinktis iš daugybės variantų, spalvų ir įspaudų. Neribotai.



„HANBUD“ trapecinių lakštų pasiūlymas:

- paprastas ir greitas montavimo būdas;
- platus spalvų ir dangų asortimentas;
- ne tik I, bet ir II klasės lakštų asortimentas, o tai gali padėti daug sutaupyti.

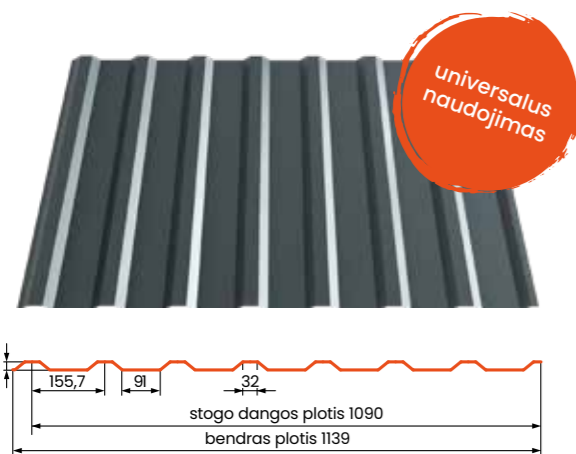

## T18N



stogas  
fasadas

techniniai duomenys

profilio aukštis	17,6 mm
naudingas plotas	1090 mm
bendras plotis	1139 mm
maks. lakšto ilgis	7500 mm
min. lakšto ilgis	500 mm

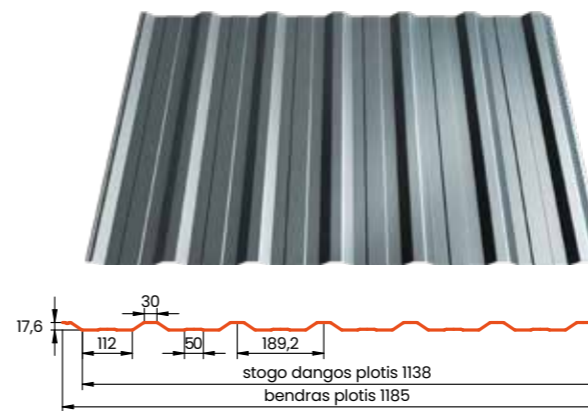

## T18E



stogas  
fasadas

techniniai duomenys

profilio aukštis	17,6 mm
naudingas plotas	1138 mm
bendras plotis	1185 mm
maks. lakšto ilgis	7400 mm
min. lakšto ilgis	500 mm

Spalvų schemas ir informaciją apie apsaugines dangas rasite 38–39 puslapiuose. Rekomenduojamas lakšto ilgis, kai lakšto storis yra 0,50 mm, daugiau informacijos rasite 41 puslapyje.



# T3



fasadas

## techniniai duomenys

profilio aukštis	<b>3 mm</b>
naudingas plotas	<b>1200 mm</b>
bendras plotis	<b>1244 mm</b>
maks. lakšto ilgis	<b>2300 mm</b>
min. lakšto ilgis	<b>500 mm</b>

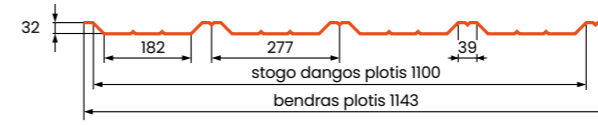
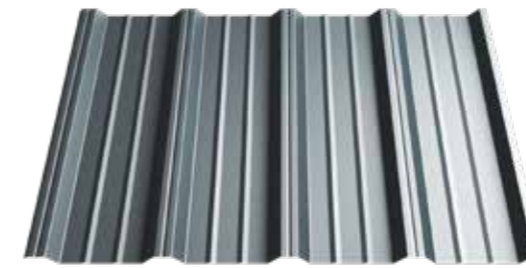

# T35R



stogas

## techniniai duomenys

profilio aukštis	<b>32 mm</b>
naudingas plotas	<b>1110 mm</b>
bendras plotis	<b>1143 mm</b>
maks. lakšto ilgis	<b>9500 mm</b>
min. lakšto ilgis	<b>500 mm</b>



# T7



fasadas

## techniniai duomenys

profilio aukštis	<b>6,7 mm</b>
naudingas plotas	<b>1185 mm</b>
bendras plotis	<b>1220 mm</b>
maks. lakšto ilgis	<b>5000 mm</b>
min. lakšto ilgis	<b>500 mm</b>

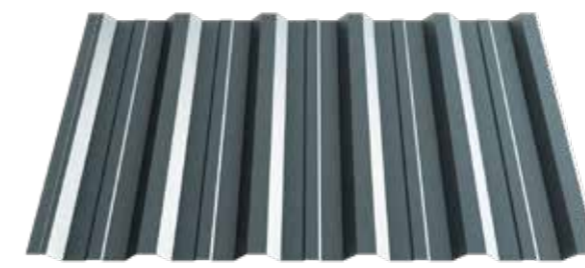

# T35



stogas  
fasadas

## techniniai duomenys

profilio aukštis	<b>34,5 mm</b>
naudingas plotas	<b>1050 mm</b>
bendras plotis	<b>1080 mm</b>
maks. lakšto ilgis	<b>10000 mm</b>
min. lakšto ilgis	<b>500 mm</b>



# T14R



stogas

## techniniai duomenys

profilio aukštis	<b>11,8 mm</b>
naudingas plotas	<b>1130 mm</b>
bendras plotis	<b>1170 mm</b>
maks. lakšto ilgis	<b>6700 mm</b>
min. lakšto ilgis	<b>500 mm</b>

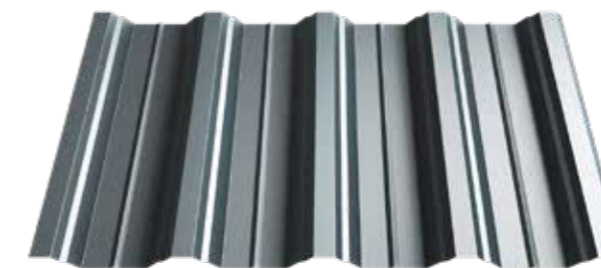

# T55



stogas  
fasadas

## techniniai duomenys

profilio aukštis	<b>53,7 mm</b>
naudingas plotas	<b>1030 mm</b>
bendras plotis	<b>1070 mm</b>
maks. lakšto ilgis	<b>11000 mm</b>
min. lakšto ilgis	<b>500 mm</b>

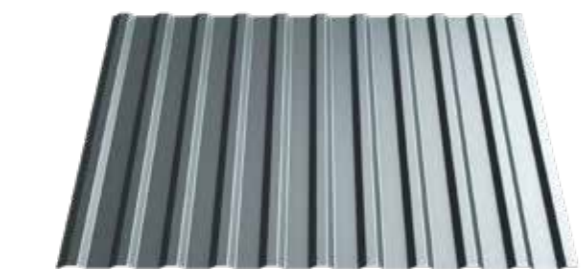

# T14R classic



stogas

## techniniai duomenys

profilio aukštis	<b>13 mm</b>
naudingas plotas	<b>1130 mm</b>
bendras plotis	<b>1170 mm</b>
maks. lakšto ilgis	<b>6700 mm</b>
min. lakšto ilgis	<b>500 mm</b>

# dangos apdaila

modulinės skardinės čerpės  
nestandartinės skardinės čerpės  
trapecinės skardos

Grožis slypi detalėse...

Vartotojai supranta kiekvienos projekto detalės svarbą. Stogo juostos pabrėžia pastato charakterį. Specialiai sukurta sistema užtikrina optimalų visų stogo elementų suderinamumą.

Gerai pagamintos juostos yra komforto, jungčių saugumo ir vientisos stogo dangos vizualinės išvaizdos garantija.



įlaja

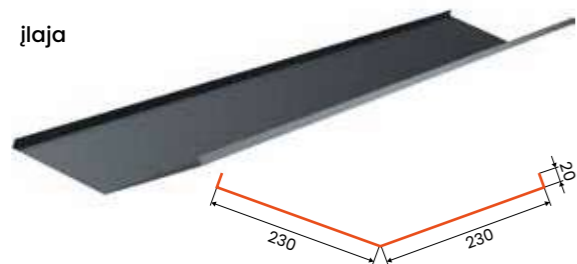

laštakis



stogo, sienos kampas



kamino lankstinys



apatinė vėjalentė



viršutinė vėjalentė



skydinė vėjo sija



presuotas kaskadinis kraigas



apvalus kraigas

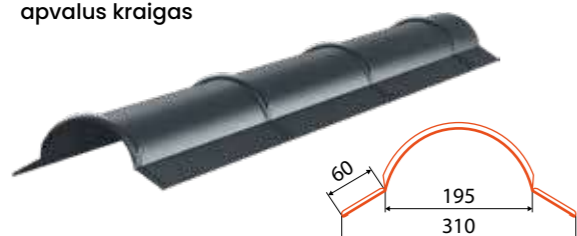

tiesus kraigas

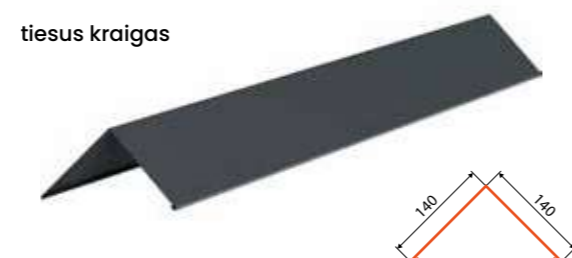

tiesus kaskadinis kraigas



sniego barjeras



# spalvų paletė

## POLAR<sup>MAT</sup>



Premium Anthracite



Premium Brown

## GREENCOAT<sup>®</sup> Crown BT



Grey RR2H3



Brown RR887



gvaranciji

## matinė



RAL 8004



RAL 3011



RAL 8019



RAL 7016



RAL 8017



RAL 9005



RAL 6020

## blizganti\*



RAL 8004



RAL 3011



RAL 8019



RAL 7016



RAL 8017



RAL 3005



RAL 6005



RAL 9005

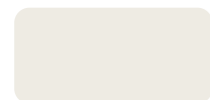

RAL 9010



RAL 9002



RAL 9006



RAL 9007

## aliucinkas



## cinkuotas\*\*



\* netaikoma „retto“/„argilla“ modeliams

\*\* taikoma tik trapeciniams lakštams

Spalvos yra tik orientacinės ir nesudaro pagrindo skundams pateikti.

Gamintojas leidžia tarp paskirų partijų atspalvių skirtumus.

# apsauginės dangos

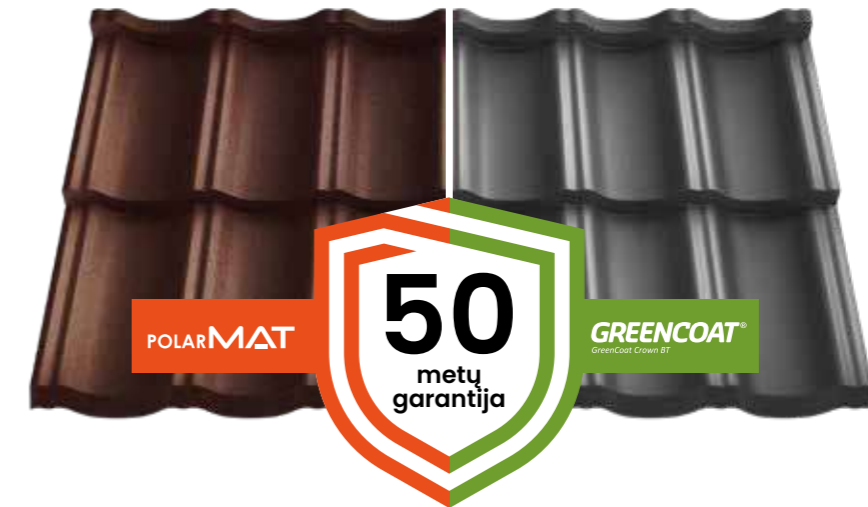

## POLAR<sup>MAT</sup>

1. Modifikuota poliuretano apdaila
2. Pasluoksnis
3. Cheminis apdorėjimas
4. Cinko sluoksnis
5. Plieninė šerdis
6. Storas apatinis sluoksnis – 12 µm

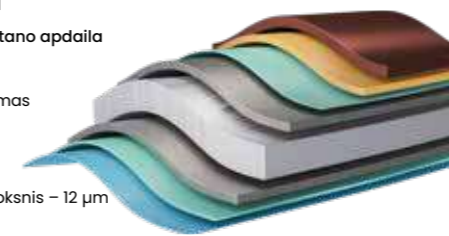

## GREENCOAT<sup>®</sup> Crown BT

1. Organinė alyvos danga
2. Pasluoksnis
3. Cheminis apdorėjimas
4. Cinko sluoksnis
5. Plieninė šerdis
6. Dviejų sluoksnių apsauginė danga

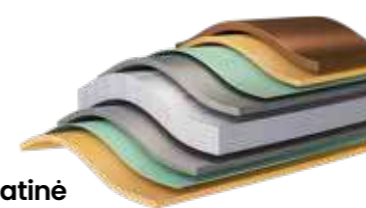
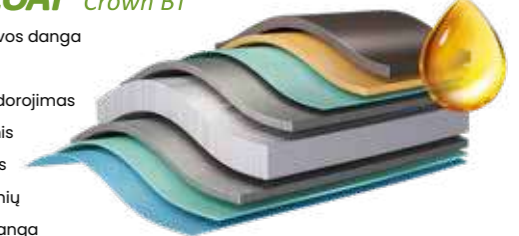

## matinė

1. Poliesterio-poliamido danga
2. Pasluoksnis
3. Paviršiaus apdaila
4. Cinko sluoksnis
5. Plieninė šerdis

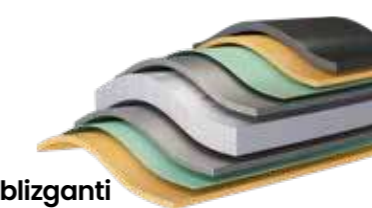

## blizganti

1. Polimerinė danga
2. Pasluoksnis
3. Paviršiaus apdaila
4. Cinko sluoksnis
5. Plieninė šerdis



## aliucinkas

1. „SPT Easyfilm“ skaidrus apsauginis lakas
2. Aliuminio ir cinko sluoksnis
3. Plieninė šerdis



	GREENCOAT	PolarMAT	matinė	blizganti	aliucinkas
Techninė garantija	50 metų	50 metų	20 metų	10 metų	10 metų
Estetinė garantija	25 metų	25 metų	-	-	-
Apsauginė danga	ekologiškas (SSAB patentas)	modifikuotas poliuretanas	poliesteris/poliamidas	poliesteris	-
Dangos storis	26 µm	45 µm	35 µm	25 µm	-
UV atsparumas	RUV3	RUV4	RUV2	RUV2	-
Korozijos atsparumo	RC5	RC5	RC4	RC3	-

# galimybių komfortas

Kai kartais kažkas yra už mūsų komforto zonos ribų.

Kartais tam tikrų dalykų neįmanoma suvaldyti. Tada galite ieškoti alternatyvių šios problemos sprendimo būdų. Triukšmas arba per didelis vandens garų kaupimasis laikui bėgant gali tapti labai trikdančiu ir varginančiu. Tai galima sumažinti ir mėgautis ramybe po stogu jo nekeičiant.

Atraskite „SOUNDCONTROL“ ir „DRIPSTOP“ sprendimus.



## Akustinis paklotas

Triukšmas. Lietaus ir metalinio stoglangio kombinacija gyventojams gali sukelti nepatogumų. „SOUNDCONTROL“ akustinio pakloto efektyvumą patvirtino izoliacinis sluoksnis, kuris sumažina triukšmo lygį ir užtikrina didesnį komfortą gyventojams.

Naudojamo „SOUNDCONTROL“ akustinio pakloto efektyvumą patvirtino mokslinių tyrimų institutas. Tyrimais įrodyta, kad „SOUNDCONTROL“ akustinis paklotas gali sumažinti triukšmo lygį iki 8 dB (iki 34 %).

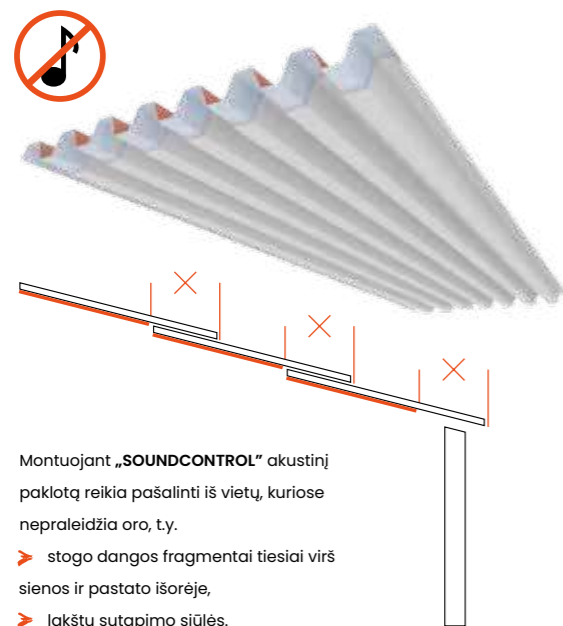

Montuojant „SOUNDCONTROL“ akustinį paklotą reikia pašalinti iš vietų, kuriose nepraleidžia oro, t.y.

- stogo dangos fragmentai tiesiai virš sienos ir pastato išorėje,
- lakštų sutapimo siūlės.



## Antikondensacinis paklotas

Vandens garų kaupimasis yra daugelio pastatų problema. Ypač vietose, kuriose yra dideli temperatūros ir drėgmės skirtumai. Tai gali sukelti stogo dangos koroziją ir netgi pažeisti pastato konstrukciją.

Problemos sprendimas – antikondensacinis paklotas DRIPSTOP, kuris sugeria vandens garus ir neleidžia jiems kondensuotis. Tai ypač pasakytina apie neapšiltintus stogus, kur padidėja vandens garų kondensacija.



# techniniai parametrai

Išilginio jungimo lentelė plieno čerpėms argilla, malta

modulių kiekis	pilno modulio ilgis (mm)	
	modulis 350	modulis 400
1	470	520
2	820	920
3	1170	1320
4	1520	1720
5	1870	2120
6	2220	2520
7	2570	2920
8	2920	3320
9	3270	3720
10	3620	4120
11	3970	4520
12	4320	4920
13	4670	5320
14	5020	5720
15	5370	6120
16	5720	6520
17	6070	6920
18	6420	7320
19	6770	-
20	7120	-

Užkeičimas naujo moduliuko formavimui 12 cm.

Išilginio jungimo lentelė plieno čerpėms vena 15 mm / 20 mm / 30 mm

modulių kiekis	pilno modulio ilgis (mm)	
	modulis 350	modulis 400
1	400	450
2	750	850
3	1100	1250
4	1450	1650
5	1800	2050
6	2150	2450
7	2500	2850
8	2850	3250
9	3200	3650
10	3550	4050
11	3900	4450
12	4250	4850
13	4600	5250
14	4950	5650
15	5300	6050
16	5650	6450
17	6000	6850
18	6350	7250
19	6700	-
20	7050	-

**SVARBU!** Metalinės stogo dangos persidengimas viso modulio ilgio yra 5 cm.

Trapecijos formos lakštų ilgio lentelė

Simbolis	mažiausias ilgis [mm]		rekomenduojamas maksimalus ilgis [mm]
	#0,47 mm	#0,50 mm	#0,50 mm
T-3	500	2000	2300
T-7	500	5000	5000
T-14R	500	6500	6700
T-14R classic	500	6500	6700
T-18N	500	7000	7500
T-18E	500	7000	7400
T-35	500	9000	10000
T-35R	500	8000	9500
T-55N	500	10000	11000

Metalinių stogo čerpių lakštų ilgio lentelė

Model	mažiausias ilgis [mm]		rekomenduojamas maksimalus ilgis [mm]	
	#0,47 mm	#0,50 mm	#0,47 mm	#0,50 mm
argilla 350/30	470	5000	5000	
argilla 400/30	520	-	5000	
malta 350/30	470	5000	5000	
malta 400/30	520	5000	5000	
vena 350/15/20/30	400	5700	6000	
vena 400/20	450	5700	6000	

Minimalus ir maksimalus atskirų gaminių ilgis gali keistis dėl technologinių priežasčių. Rekomenduojamus ilgius verta patikrinti B2B platformoje, kurie nuolat atnaujinami.

# tai neįvyks savaime, tai kaip tai padaryti?

Žmonės, mūsų geriausia investicija...

Būtent jų įsipareigojimas ir kompetencija lemia mūsų stiprybę ir gaminių kokybę, kuria galime džiaugtis visi. Tai yra individualūs sprendimai, skirti pakeisti lūkesčius. Niekas mus labiau nedžiugina, kaip pasitikėjimas, kurį stengiamės kurti kiekvieną dieną, garantuojantis bendrą sėkmę įgyvendinant projektus.

Pradžioje buvo ratas, o po to nusileido nuokalnė. Mažos ir didelės kelionės. Skrydžio į kosmosą nebūtų, jei ne plienas. Europa nebūtų ten, kur yra šiandien.

Mūsų stogo danga yra dar vienas mūsų gyvenimo patobulinimas. Jie yra klasikinių sprendimų alternatyva. Tai galimybės, leidžiančios žengti protingą žingsnį.



## 1. žmonės, kompetencijos



## 2. misija

Nuolatinis noras tobulėti, atvirumas pokyčiams ir rinkos poreikių suvokimas yra pagrindiniai mūsų principai.

Todėl kiekvienais metais siekiame nustatyti tendencijas, kurios žingsnis po žingsnio priartintų mus prie užsibrėžtų tikslų.

Siekiame, kad mūsų gaminiai leistų kiekvienam įgyvendinti savo namų svajonę.

Kokybės, tvarumo ir pasitenkinimo pagrindas...

Jau daugelį metų mes sprendžiame iššūkius ir tiekiamo produktus, kurie yra išstobulinti iki smulkmenų.

Modernumas įsivertino mūsų gamybos salėse. Nuolatinis tobulinimas apima ne tik personalo tobulinimą, bet ir gamybos procesų automatizavimą. Atskiras tyrimų ir plėtros bei mašinų gamybos padalinys leidžia plėtoti neribotas galimybes. Tai taip pat daro mus lanksčius ir lengvai prisitaikančius prie besikeičiančios aplinkos.

Žinomas faktas... automatizavimas reikalauja standartus, o mes jau ne vienerius metus laikomės pačių reikliausių Europos standartų.

## 3. produkcija



## 4. logistika

Mėgstame važinėti toli ir arti iki viršaus prikrautais automobiliais. Tai darome su neslepiaamu pasitenkinimu, laiku ir su šypsena prekybos taškams ir tiesioginiams klientams.

Tai padaryti įmanoma dėl mūsų pačių logistikos bazės, kuri kasmet 60 kartų keliauja aplink pasaulį. Bus malonu, kai kita stotelė bus jūsų namai.

Europa ir pasaulis yra mums atviri, nesvarbu, kur pasirinktumėte kelionės tikslą. Australija, Japonija, Rumunija, Vokietija arba Kurianai. Pristatysime, paimsime.

➤ **25 žmonės sunkvežimiai.** Kasdien pristatome prekes, kurių bendra keliamoji galia 165 tonos.

➤ **Per mėnesį aplink Žemę apvažiuojame 5 kartus.** Mūsų automobiliai per mėnesį nuvažiuoja daugiau nei 200 000 km.

➤ **Per mėnesį apdorojame 5 500 užsakymų.**

➤ **Per savaitę vykstame 100 kartų.**



Stogo dangų katalogas  
*išmaniems* statybininkiams